

Mobiles Klimagerät ecoQ CoolAir 9+

Benutzerhandbuch | Manuel d'utilisation | Manuale d'uso | Owner's Manual

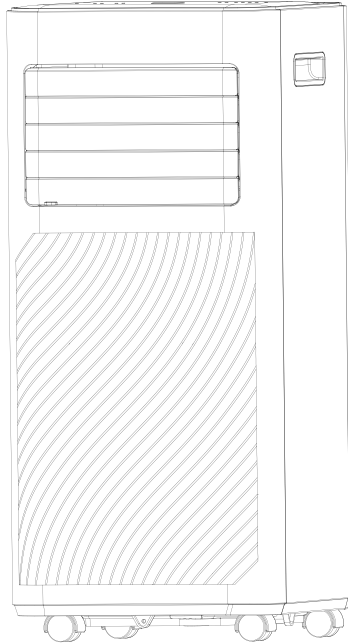





BITTE LESEN SIE DIESES HANDBUCH
SORGFÄLTIG DURCH UND BEWAHREN SIE ES
ZUM SPÄTEREN NACHSCHLAGEN AUF

ecoQ

CE



R290 Refrigerant

1	Benutzerhandbuch	
27	Manuel d'utilisation	
53	Manuale d'uso	
79	Owner's Manual	

Mobiles Klimagerät ecoQ CoolAir 9+

Benutzerhandbuch

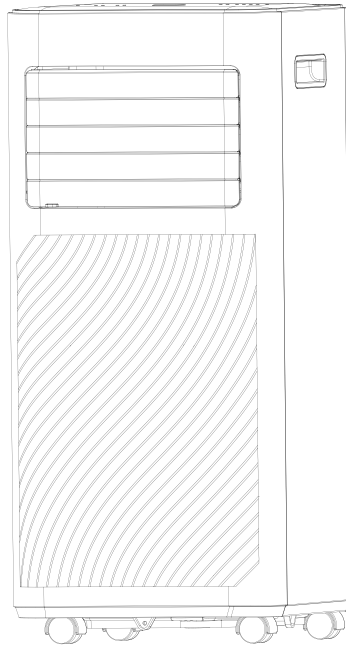

BITTE LESEN SIE DIESES HANDBUCH
SORGFÄLTIG DURCH UND BEWAHREN SIE ES
ZUM SPÄTEREN NACHSCHLAGEN AUF

ecoQ

CE



Kältemittel R290

Inhalt

- 03 Vor Inbetriebnahme
- 05 Sicherheitsanweisungen
- 10 Produktübersicht
- 11 Einrichtung
- 15 Bedienung
- 22 Reinigung und Pflege
- 23 Technische Daten
- 24 Fehlersuche
- 25 Garantie
- 26 Aufbewahrung

1. Vor Inbetriebnahme

1.1 PRODUKTBEZEICHNUNG

Unsere leistungsstarken mobilen Klimageräte sind grossartige Kühllösungen für einzelne Räume und schaffen eine angenehme Atmosphäre in Ihrem Raum. Sie verfügen ausserdem über eine Belüftungs- und Entfeuchtungsfunktion für die Luftzirkulation und den Abtransport von Feuchtigkeit. Das Gerät erfordert keine feste Installation, so dass Sie sie an dem Ort einsetzen können, an dem es am meisten benötigt wird. Es wird häufig in Küchen, vorübergehend bewohnten Räumen, Computerräumen, Garagen und an vielen anderen Orten eingesetzt, in denen die Möglichkeiten für die Installation von Split-System-Klimageräten begrenzt sind.

Als Kältemittel wird das umweltfreundliche R290 verwendet. R290 hat keinen schädlichen Einfluss auf die Ozonschicht, einen vernachlässigbaren Treibhauseffekt und ist weltweit verfügbar. Aufgrund seiner effizienten energetischen Eigenschaften ist R290 als Kältemittel für diese Anwendung sehr gut geeignet. Aufgrund der hohen Entflammbarkeit dieses Kühlmittels sind besondere Vorsichtsmassnahmen zu beachten.

1.2 SYMBOLE AUF DEM GERÄT UND IM BENUTZERHANDBUCH



Dieses Gerät verwendet ein entflammables Kältemittel.

Wenn Kältemittel austritt und mit Feuer oder einem Heizungsteil in Kontakt kommt, entstehen schädliche Gase und es besteht Brandgefahr.



Lesen Sie das BENUTZERHANDBUCH vor der Inbetriebnahme sorgfältig durch.



Weitere Informationen finden Sie im BENUTZERHANDBUCH, im SERVICEHANDBUCH und in ähnlichen Dokumenten.



Das Servicepersonal muss das BENUTZERHANDBUCH und das SERVICEHANDBUCH vor der Inbetriebnahme sorgfältig lesen.

ZU IHRER SICHERHEIT SOLLTEN SIE IMMER FOLGENDES BEACHTEN

- Dieses Gerät ist für die Verwendung durch fachkundige oder geschulte Benutzer in Geschäften, in der Leichtindustrie und in landwirtschaftlichen Betrieben oder für die gewerbliche Verwendung durch Laien bestimmt.
- Dieses Gerät kann von Kindern ab 8 Jahren und darüber sowie von Personen mit verringerten physischen, sensorischen oder geistigen Fähigkeiten oder Mangel an Erfahrung und Wissen benutzt werden, wenn sie beaufsichtigt oder bezüglich des sicheren Gebrauchs des Geräts unterwiesen wurden und die damit verbundenen Gefahren verstehen. Kinder dürfen nicht mit dem Gerät spielen. Reinigungs- und Wartungsarbeiten dürfen von Kindern nicht ohne Aufsicht durchgeführt werden.
- Das Gerät ist nur für die Verwendung mit R-290 (Propangas) als
- Kühlmittel konzipiert.
- **Der Kältemittelkreislauf ist versiegelt. Die Wartung sollte nur von einem qualifizierten Techniker durchgeführt werden!**
- Lassen Sie das Kältemittel nicht in die Atmosphäre ab.
- R-290 (Propan) ist brennbar und schwerer als Luft.
- Es sammelt sich zuerst in niedrigen Bereichen, kann aber durch Ventilatoren umgewälzt werden.
- Wenn Propangas vorhanden ist oder auch nur vermutet wird, darf ungeschultes Personal nicht versuchen, die Ursache zu finden.
- Das im Gerät verwendete Propangas ist geruchsneutral.
- Das Fehlen von Geruch bedeutet nicht, dass kein Gas ausgetreten ist.
- Wenn ein Leck entdeckt wird, evakuieren Sie sofort alle Personen aus dem Raum, lüften Sie den Raum und verständigen Sie die örtliche Feuerwehr, um ihr mitzuteilen, dass ein Propanleck aufgetreten ist.
- Lassen Sie keine Personen in den Raum zurück, bis ein qualifizierter Servicetechniker eingetroffen ist und dieser empfiehlt, dass es sicher ist, in den Raum zurückzukehren.
- Es sollten keine offenen Flammen, Zigaretten oder andere mögliche Zündquellen in oder in der Nähe der Geräte verwendet werden.
- Die Bauteile sind für Propan ausgelegt, also nicht anregend und nicht funkensprühend. Einzelteile dürfen nur durch identische Reparaturteile ersetzt werden.

DIE NICHTBEACHTUNG DIESER WARNUNG KANN ZU EXPLOSIONEN, TOD, VERLETZUNGEN UND SACHSCHÄDEN FÜHREN.

2. Sicherheitsanweisungen

Ihre Sicherheit ist das Wichtigste!

WARNUNG



BITTE LESEN SIE DIESE ANLEITUNG SORGFÄLTIG UND VOLLSTÄNDIG DURCH, BEVOR SIE IHR GERÄT IN BETRIEB NEHMEN.

2.1 BETRIEBLICHE VORKEHRUNGEN

WARNUNG - um das Risiko eines Brandes, eines elektrischen Schlages oder einer Verletzung von Personen oder Sachen zu verringern:

- Wenn das Netzkabel beschädigt ist, muss es durch den Hersteller, dessen Kundendienstmitarbeiter oder ähnlich qualifizierte Personen ersetzt werden, um eine Gefahr zu vermeiden.
- Das Gerät muss während der Wartung von seiner Stromquelle getrennt sein.
- Betreiben Sie das Gerät immer an einer Stromquelle mit gleicher Spannung, Frequenz und Leistung wie auf dem Typenschild angegeben.
- Verwenden Sie immer eine geerdete Steckdose.
- Ziehen Sie den Netzstecker, wenn Sie das Gerät reinigen oder nicht benutzen.
- Bedienen Sie das Gerät nicht mit nassen Händen. Verhindern Sie, dass Wasser auf das Gerät spritzt.
- Setzen Sie das Gerät nicht Regen, Feuchtigkeit oder anderen Flüssigkeiten aus.
- Lassen Sie das Gerät nicht unbeaufsichtigt laufen. Kippen oder drehen Sie das Gerät nicht um.
- Ziehen Sie nicht den Netzstecker, wenn das Gerät in Betrieb ist.
- Ziehen Sie nicht am Netzkabel, um den Stecker herauszuziehen.
- Verwenden Sie kein Verlängerungskabel oder einen Zwischenstecker.
- Stellen Sie keine Gegenstände auf das Gerät.
- Klettern Sie nicht auf das Gerät und setzen Sie sich nicht darauf.
- Stecken Sie keine Finger oder andere Gegenstände in den Luftauslass.
- Berühren Sie nicht den Lufteinlass oder die Aluminiumrippen des Geräts.
- Nehmen Sie das Gerät nicht in Betrieb, wenn es heruntergefallen oder beschädigt ist oder Anzeichen einer Fehlfunktion aufweist.

- Reinigen Sie das Gerät nicht mit irgendwelchen Chemikalien.
- Stellen Sie sicher, dass das Gerät entfernt von Feuer, brennbaren oder explosiven Gegenständen steht.
- Verwenden Sie keine Mittel zur Beschleunigung des Abtauvorgangs oder zur Reinigung, ausser der vom Hersteller empfohlenen.
- Das Gerät muss in einem Raum aufbewahrt werden, in dem es keine ständigen Betriebsquellen gibt (z. B. offene Flammen, ein sich in Betrieb befindliches Gas- oder elektrisches Heizgerät).
- Das Gerät ist so zu lagern, dass mechanische Beschädigungen vermieden werden.
- Auch nach dem Gebrauch nicht zerbrechen oder verbrennen.
- Beachten Sie, dass Kältemittel keinen Geruch haben müssen.
- Rohrleitungen müssen vor physischer Beschädigung geschützt werden und dürfen nicht in einem unbelüfteten Raum installiert werden, wenn dieser Raum kleiner als 7 m² ist.
- Die nationalen Gasvorschriften sind einzuhalten.
- Halten Sie die erforderlichen Lüftungsöffnungen frei von Hindernissen.
- Das Gerät muss in einem gut belüfteten Raum gelagert werden, dessen Grösse der für den Betrieb angegebenen Raumfläche entspricht.

WARNUNG



JEDE PERSON, DIE AN EINEM KÄLTEMITTELKREISLAUF ARBEITET ODER IN DIESEN EINGREIFT, SOLLTE IM BESITZ EINES GÜLTIGEN ZERTIFIKATS EINER VON DER INDUSTRIE ANERKANNTEN PRÜFSTELLE SEIN, DAS IHRE BEFÄHIGUNG ZUM SICHEREN UMGANG MIT KÄLTEMITTELN BESTÄTIGT.

WARNUNG



DIE WARTUNG DARF NUR GEMÄSS DEN EMPFEHLUNGEN DES GERÄTEHERSTELLERS DURCHFÜHRT WERDEN. WARTUNGS- UND REPARATURARBEITEN, DIE DIE HILFE ANDERER FACHKRÄFTE ERFORDERN, SIND UNTER DER AUFSICHT EINER FÜR DEN UMGANG MIT BRENNBAREN KÄLTEMITTELN ZUSTÄNDIGEN PERSON DURCHFÜHREN.

Wenn Sie etwas nicht verstehen oder Hilfe benötigen, wenden Sie sich bitte an den Händlerservice.

2.2 SICHERHEITSVORKEHRUNGEN BEI WARTUNGSARBEITEN

Bitte beachten Sie diese Warnhinweise und führen Sie die folgenden Arbeiten durch, wenn Sie ein Gerät mit R290 warten.

1.1.1 Kontrollen im Raum

Vor Beginn von Arbeiten an Anlagen, die brennbare Kältemittel enthalten, sind Sicherheitsüberprüfungen erforderlich, um sicherzustellen, dass das Risiko einer Entzündung minimiert wird. Bei Reparaturen an der Kälteanlage sind vor der Durchführung von Arbeiten die folgenden Vorsichtsmaßnahmen zu beachten.

1.1.2 Arbeitsverfahren

Die Arbeiten müssen in einem kontrollierten Verfahren durchgeführt werden, um das Risiko des Vorhandenseins von brennbaren Gasen oder Dämpfen während der Arbeiten zu minimieren.

1.1.3 Allgemeiner Arbeitsbereich

Das gesamte Wartungspersonal und andere Personen, die in der Umgebung arbeiten, müssen über die Art der durchzuführenden Arbeiten unterrichtet werden. Arbeiten in beengten Räumen sind zu vermeiden. Der Bereich um den Arbeitsbereich muss abgesperrt werden. Es ist sicherzustellen, dass die Bedingungen in dem Bereich sicher sind, indem er auf brennbares Material überprüft wird.

1.1.4 Prüfung auf Vorhandensein von Kältemittel

Der Bereich muss vor und während der Arbeiten mit einem geeigneten Kältemittel-Detektor überprüft werden, um sicherzustellen, dass der Techniker auf potenziell entflammbare Atmosphären aufmerksam ist. Vergewissern Sie sich, dass das verwendete Lecksuchgerät für den Einsatz mit brennbaren Kältemitteln geeignet ist, d. h. keine Funkenbildung aufweist, ausreichend abgedichtet oder eigensicher ist.

1.1.5 Vorhandensein eines Feuerlöschers

Wenn heisse Arbeiten an der Kühleinrichtung oder an zugehörigen Teilen durchgeführt werden sollen, muss eine geeignete Feuerlöschschrausüstung zur Verfügung stehen. Halten Sie einen Trockenpulver- oder CO₂-Feuerlöscher in der Nähe des Befüllungsbereichs bereit.

1.1.6 Keine Zündquellen

Personen, die Arbeiten an einer Kälteanlage durchführen, bei denen Rohrleitungen freigelegt werden, die brennbares Kältemittel enthalten oder enthalten haben, dürfen keine Zündquellen in einer Weise verwenden, die zu einer Brand- oder Explosionsgefahr führen kann. Alle möglichen Zündquellen, einschliesslich Zigarettenrauch, sind in ausreichendem Abstand vom Ort der Installation, der Reparatur, des Ausbaus und der Entsorgung zu halten, bei denen möglicherweise brennbares Kältemittel in den umgebenden Raum freigesetzt werden kann. Vor Beginn der Arbeiten ist der Bereich um das Gerät herum zu untersuchen, um sicherzustellen, dass keine brennbaren Gefahren oder Zündgefahren bestehen. Es sind Rauchverbotsschilder aufzustellen.

1.1.7 Belüfteter Bereich

Vergewissern Sie sich, dass sich der Bereich im Freien befindet oder dass er ausreichend belüftet ist, bevor Sie das System öffnen oder heisse Arbeiten durchführen. Eine gewisse Belüftung muss während der Durchführung der Arbeiten aufrechterhalten werden. Die Belüftung sollte freigesetztes Kältemittel sicher zerstreuen und es vorzugsweise nach aussen in die Atmosphäre ableiten.

1.1.8 Kontrolle der Kühlanlagen

Wenn elektrische Bauteile ausgetauscht werden, müssen sie für den Zweck geeignet sein und den richtigen Spezifikationen entsprechen. Es sind stets die Wartungs- und Instandhaltungsrichtlinien des Herstellers zu beachten. Im Zweifelsfall ist die technische Abteilung des Herstellers um Hilfe zu bitten.

Bei Anlagen, die brennbare Kältemittel verwenden, sind die folgenden Kontrollen durchzuführen:

- Die Füllmenge richtet sich nach der Raumgrösse, in der die kältemittelhaltigen Teile installiert sind;
- Die Lüftungsanlagen und -auslässe funktionieren ordnungsgemäss und sind nicht verstopft;
- Bei Verwendung eines indirekten Kühlkreislaufs ist der Sekundärkreislauf auf das Vorhandensein von Kältemittel zu überprüfen;
- Die Kennzeichnung der Geräte muss weiterhin sichtbar und lesbar sein. Unleserliche Markierungen und Schilder sind zu korrigieren;
- Die Kältemittelleitungen oder -bauteile werden so verlegt, dass es unwahrscheinlich ist, dass sie mit Stoffen in Berührung kommen, die kältemittelhaltige Bauteile angreifen, es sei denn, die Bauteile bestehen aus Materialien, die von Natur aus korrosionsbeständig sind, oder sind in geeigneter Weise gegen Korrosion geschützt.

1.1.9 Kontrolle der elektrischen Geräte

Reparatur- und Wartungsarbeiten an elektrischen Bauteilen müssen erste Sicherheitsüberprüfungen und Inspektionsverfahren für die Bauteile umfassen. Liegt ein Fehler vor, der die Sicherheit beeinträchtigen könnte, so darf der Stromkreis erst dann wieder mit Strom versorgt werden, wenn der Fehler zufriedenstellend behoben ist. Kann der Fehler nicht sofort behoben werden, ist es aber notwendig, den Betrieb fortzusetzen, so ist eine angemessene Übergangslösung zu wählen. Dies ist dem Eigentümer des Geräts mitzuteilen, damit alle Beteiligten informiert sind.

Die anfänglichen Sicherheitsüberprüfungen umfassen:

- dass Kondensatoren entladen werden: Dies muss auf sichere Weise geschehen, um die Möglichkeit von Funkenbildung zu vermeiden;
- dass beim Aufladen, Wiederherstellen oder Entlüften des Systems keine stromführenden elektrischen Bauteile oder Leitungen freiliegen;
- dass eine kontinuierliche Erdverbindung besteht.

WARNUNG

INSTALLIEREN SIE DAS GERÄT IN RÄUMEN, DIE GRÖßER ALS 7 M² SIND.

INSTALLIEREN SIE DAS GERÄT NICHT AN EINEM ORT, AN DEM BRENNBARE GASE AUSTRETEN KÖNNEN

- ① **HINWEIS:** Der Hersteller kann andere geeignete Beispiele oder zusätzliche Informationen über den Geruch des Kältemittels angeben.

3. Produktübersicht

3.1 PRODUKTDIAGRAMM

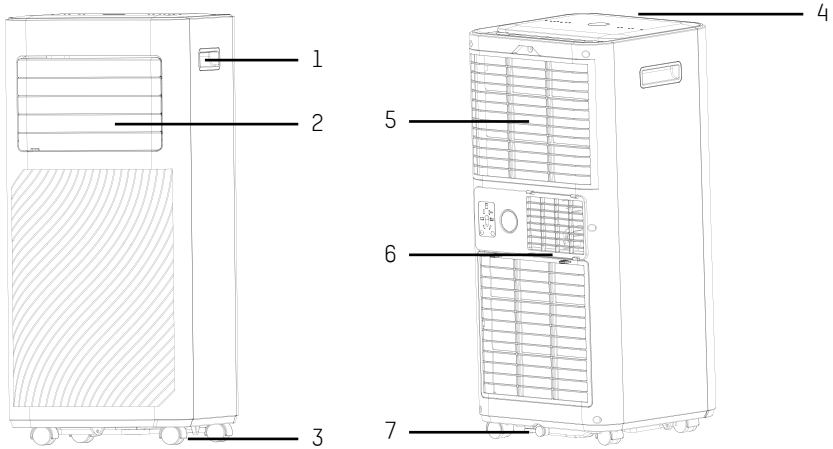

- | | |
|---|-------------------------------|
| 1. Handgriff | 5. Lufteinlass mit Luftfilter |
| 2. Luftauslass mit verstellbarer Jalousie | 6. Luftauslass |
| 3. Rollen | 7. Entwässerungsöffnung |
| 4. Bedienfeld | |

i Hinweis: Das Aussehen ist nur eine Referenz. Bitte sehen Sie sich das echte Produkt für detaillierte Informationen an.

3.2 FEATURES

- Hohe Kapazität in kompakter Grösse mit Ventilator-, Kühl- und Entfeuchtungsfunktion
- Temperatureinstellung und -anzeige
- LED-Digitalanzeige
- Elektronische Steuerung mit eingebautem Timer und Schlafmodus
- Selbstverdampfendes System für bessere Effizienz
- Automatische Abschaltung, wenn der Wassertank voll ist
- Automatischer Neustart im Falle eines Stromausfalls
- Automatische Abtaufunktion bei niedrigen Umgebungstemperaturen
- Fernsteuerung
- 2-stufiger Ventilator
- Rollen für einfache Mobilität

4. Einrichtung

4.1 AUSPACKEN

- Packen Sie den Karton aus und nehmen Sie das Gerät und das Zubehör heraus.
- Überprüfen Sie das Gerät nach dem Auspacken auf eventuelle Schäden oder Kratzer.
- Zubehör:

1. Abluftschlauch
2. Schlauchanschluss
3. Hot Air Stop-Adapter
4. Fernsteuerung
5. Hot Air Stop

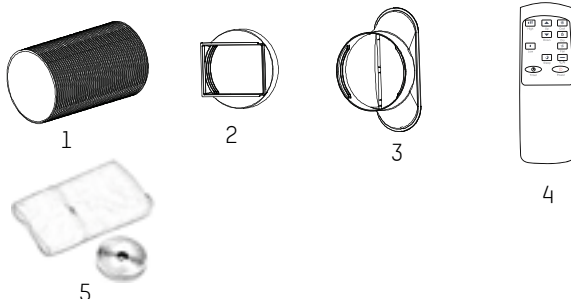

4.2 WÄHLEN SIE IHREN STANDORT

- Wenn das Gerät um mehr als 45° gekippt wurde, lassen Sie es vor der Inbetriebnahme mindestens 24 Stunden lang aufrecht stehen.
- Stellen Sie das Gerät auf eine feste, ebene Fläche mit einem Freiraum von mindestens 50 cm um das Gerät herum, um eine gute Luftzirkulation zu ermöglichen.
- Betreiben Sie das Gerät nicht in der Nähe von Wänden, Vorhängen oder anderen Gegenständen, die den Luftein- und -auslass blockieren könnten. Halten Sie den Lufteinlass und -auslass frei von Hindernissen.
- Installieren Sie das Gerät niemals an einem Ort, an dem es Wind und Wetter ausgesetzt sein könnte oder an Orten mit:
 - Wärmequellen wie Heizkörper, Heizregister, Öfen oder andere Produkte, die Wärme erzeugen
 - übermässig viel Staub
 - fehlender Belüftung, z. B. in einem Schrank oder Bücherregal
 - direkter Sonneneinstrahlung
 - unebener Oberfläche
 - mechanischer Vibration oder Schock

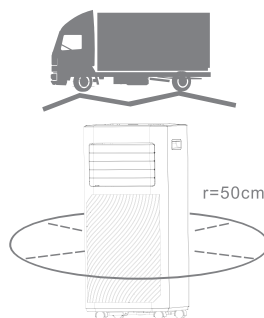

WARNUNG



INSTALLIEREN SIE DAS GERÄT NUR IN RÄUMEN, DIE GRÖßER ALS 7 M² SIND.

INSTALLIEREN SIE DAS GERÄT NICHT AN EINEM ORT, AN DEM BRENNBARE GASE AUSTRETEN KÖNNEN.

- ① **Hinweis:** Der Hersteller kann andere geeignete Beispiele nennen oder zusätzliche Informationen über den Kältemittelgeruch bereitstellen.

4.3 BEFESTIGEN SIE DEN ABLUFTSCHLAUCH

Da die Abluft der Klimaanlage warm und feucht ist, muss sie mit dem Abluftschlauch ins Freie geleitet werden.

Tauschen Sie den Abluftschlauch nicht aus und verlängern Sie ihn nicht, da dies zu einem geringeren Wirkungsgrad oder sogar zu einer Abschaltung des Geräts aufgrund eines zu geringen Gegendrucks führt.

Schritt 1: Verbinden Sie den Schlauchanschluss mit einem Ende des Abluftschlauchs.

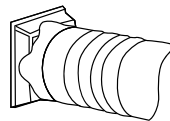

Schritt 2: Verbinden Sie den Adapter mit dem anderen Ende des Abluftschlauchs.

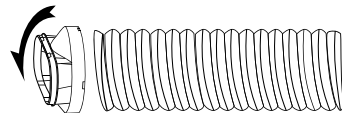

Schritt 3: Markieren Sie die Mitte (M) der Fensterdichtung.

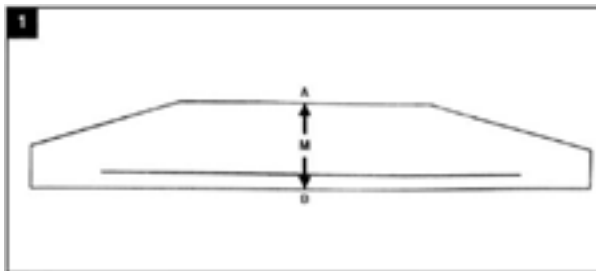

Schritt 4: Markieren Sie die Mitte des Fensterrahmens und des Fensterflügels. Abbildung 2 für ein offenes Fenster:



Abbildung 3 für ein gekipptes Fenster und Abbildung 4 für ein geöffnetes Dachfenster:



Schritt 5: Kleben Sie das Klettband auf die Vorderseite (meist 1 cm breit) des Fensterflügels oder auf die Innenseite des Fensterflügels (dort, wo sich der Fenstergriff befindet).

Schritt 6: Kletten Sie die Seite (A), dann die Seite (B) von der Mitte aus vollständig nach links und rechts. Punkt (A) muss genau gegenüber von Punkt (B) liegen.

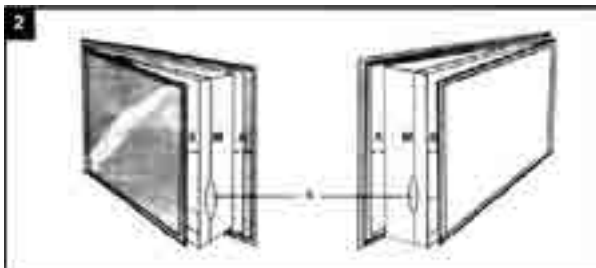
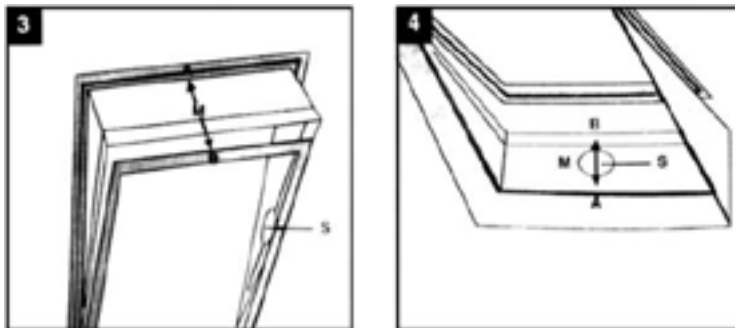
Schritt 7: Öffnen Sie den Reißverschluss vorzugsweise an den markierten Stellen (S) und befestigen Sie den Abluftschlauch.

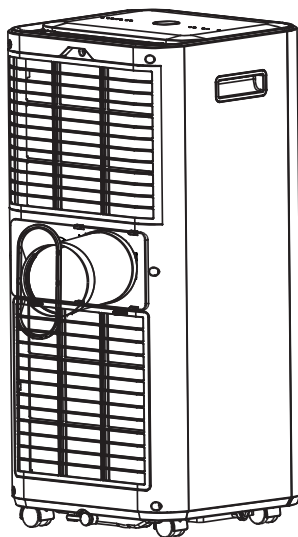

Schritt 8: Passen Sie die Länge des flexiblen Abluftschlauchs an und vermeiden Sie Knicke im Schlauch. Stellen Sie das Klimagerät dann in der Nähe einer Steckdose auf.

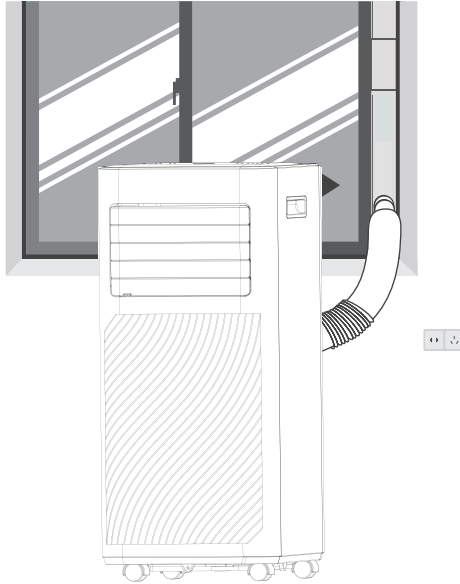

Schritt 9: Stellen Sie die Lüftungsschlitze am Luftauslass ein und schalten Sie das Gerät ein.

5. Bedienung

5.1 BEDIENFELD UND DISPLAY

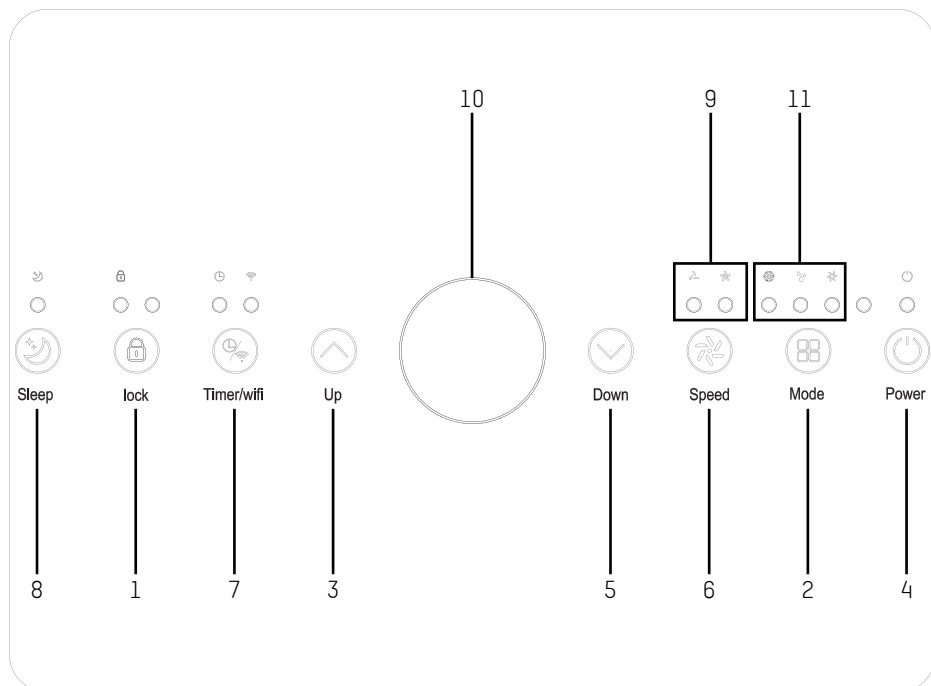

5.2 FUNKTIONSTASTEN UND ANZEIGEN

1. Kindersicherung	Drücken Sie diese Taste, um die Kindersicherung zu aktivieren oder zu deaktivieren.
2. MODUS	Drücken Sie diese Taste, um zwischen den Betriebsarten Lüften, Kühlen und Entfeuchten umzuschalten.
3. Nach oben	Erhöhen Sie die gewünschte Temperatur (16 °C - 32 °C) oder die Timer-Einstellung.
4. ON/OFF	Drücken Sie diese Taste, um das Gerät ein- oder auszuschalten.
5. Nach unten	Verringern Sie die gewünschte Temperatur oder die Timer-Einstellung.
6. Geschwindigkeit	Drücken, um die Gebläsedrehzahl zwischen HIGH und LOW umzuschalten.
7. TIMER	Stellt eine Zeit ein, zu der das Gerät automatisch startet oder stoppt. Drücken Sie diese Taste lange, um die Wi-Fi-Funktion ein- oder auszuschalten.
8. SCHLAFEN	Drücken, um den Schlafmodus zu aktivieren.
9. Lüftergeschwindigkeit	Zeigt an, ob das Gebläse hoch oder niedrig eingestellt ist.
10. LED-Anzeige	Zeigt Raumtemperatur oder Zeiteinstellung an
11. Modus Anzeige	Zeigt den eingestellten Modus zwischen Lüften, Kühlen und Entfeuchten an.

5.3 FERNBEDIENUNG

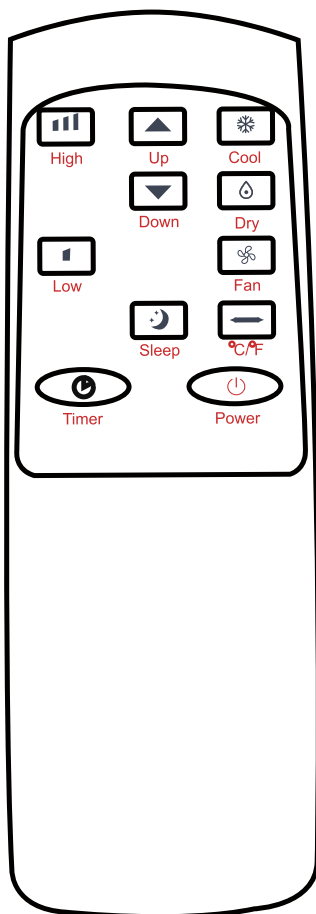

5.4 EINSTELLUNGEN

5.4.1 Ein- und ausschalten

- Drücken Sie POWER, um das Gerät einzuschalten.
- Drücken Sie die MODE-Taste, um die gewünschte Betriebsart auszuwählen.
- Drücken Sie erneut POWER, um das Gerät auszuschalten.

5.4.2 Betriebsart

Das Gerät verfügt über vier Betriebsarten: KÜHLEN, TROCKNEN, LÜFTEN, SLEEP

A. Kühlung des Raums

- Wählen Sie den Kühlmodus, um die Temperatur in Ihrem Raum zu senken.
- Drücken Sie wiederholt die MODE-Taste, bis die COOL-Anzeige aufleuchtet.
- Drücken Sie die Taste Auf/Ab, um die gewünschte Temperatur einzustellen, die auf dem Bildschirm angezeigt wird. Die Temperatur kann zwischen 16 °C und 32 °C eingestellt werden.
- Drücken Sie wiederholt die SPEED-Taste, bis die gewünschte Gebläsegeschwindigkeit aufleuchtet.

Um die Richtung des Luftstroms horizontal zu steuern, verstellen Sie bitte die Jalousie von Hand.

ⓘ Hinweis: Das Klimagerät unterbricht die Kühlung automatisch, wenn die Raumtemperatur niedriger ist als die gewählte Temperatur.

B. Belüftung des Raums

- Drücken Sie wiederholt die MODE-Taste, bis die FAN-Anzeige aufleuchtet. Im Lüftungsbetrieb wird die Raumluft umgewälzt, aber nicht gekühlt.
- Drücken Sie wiederholt die SPEED-Taste, um die gewünschte Lüftergeschwindigkeit einzustellen.

In diesem Modus zeigt das Display die Umgebungstemperatur an.

C. Entfeuchtung des Raums

- Drücken Sie die Taste MODE auf dem Bedienfeld oder der Fernbedienung, die Trockenanzeige leuchtet auf. Die Gebläsegeschwindigkeit kann nicht eingestellt werden.

Ein Schlauch sollte an den Abfluss an der Rückseite des Geräts angeschlossen werden. In diesem Modus zeigt das Display die Umgebungstemperatur an.

- ❗ Hinweis: In diesem Modus ist die Gebläsedrehzahl auf eine niedrige Geschwindigkeit festgelegt und kann nicht verändert werden.**

D. Ruhemodus

Der Schlafmodus kann nur im Kühlmodus aktiviert werden.

- ▣ Im COOL-Modus:** Nach 1 Stunde wird die voreingestellte Temperatur um 1 °C erhöht, nach einer weiteren Stunde wird die voreingestellte Temperatur wieder um 1 °C erhöht.

Dann wird die Temperatur 10 Stunden lang konstant gehalten. Alle Anzeigen dimmen auf dunkel. Die Gebläsedrehzahl ist auf niedrige Geschwindigkeit eingestellt und kann nicht verändert werden.

5.4.3 Informationen zur ecofort-App

Die App **“ecofort”** ist kostenlos für Android und iOS erhältlich. Scannen Sie den entsprechenden QR-Code, um direkt zum Download zu gelangen.

Wie man die App benutzt

Mit dieser App können Sie das Gerät über Ihr Heimnetzwerk bedienen. Voraussetzung ist eine permanente WLAN-Verbindung zu Ihrem Router und die **“ecofort”**-App.

1. Installieren Sie die App **“ecofort”** und erstellen Sie ein Benutzerkonto.
2. Aktivieren Sie die Wi-Fi-Funktion durch langes Drücken der Timer-Taste am Gerät.
3. Stellen Sie das Gerät in Reichweite Ihres Routers auf.
4. Solange die Stromversorgung eingeschaltet ist, blinkt die Wi-Fi-Anzeige. Nach 3 Minuten wird der Status aufgehoben, wenn es keine Netzwerkkonfiguration gibt und die Anzeige erlischt. Wenn Sie die Wi-Fi-Verbindung wiederherstellen müssen, drücken Sie die **“Timer”**-Taste 5 Sekunden lang, um die Netzwerkkonfiguration erneut zu starten; die Wi-Fi-Anzeige blinkt erneut.



Wi-Fi-Verbindung

Methode 1: Verbindung via Bluetooth

Aktivieren Sie Bluetooth auf Ihrem Mobiltelefon oder einem anderen Gerät.

Wenn die Wi-Fi-Anzeige am Gerät blinkt, öffnen Sie die **“ecofort”**-App, das Gerät verbindet sich automatisch via Bluetooth.

Methode 2: Verbindung über Wi-Fi

Wenn die Wi-Fi-Anzeige am Gerät blinkt, wählen Sie **“Gerät hinzufügen”** und **“Mobile Klimaanlage (Wi-Fi)”** auf Ihrem Smartphone oder Tablet und folgen Sie den Anweisungen auf dem Display.

Überprüfen Sie den Status der Wi-Fi-Anzeige und wählen Sie den richtigen Status. Wenn die Wi-Fi-Anzeige schnell blinkt, kann sie direkt verbunden werden.

Wenn die Wi-Fi-Anzeige langsam blinkt, drücken Sie auf **“Go to Connect”**, um die Wi-Fi-Verbindung mit dem Namen **“ecofort”** zu verbinden.

- ① **Hinweis: Sobald das Gerät erfolgreich verbunden wurde, leuchtet die Wi-Fi-Lampe. Jetzt können Sie das Gerät über die App bedienen.**

Halten Sie die Timer-Taste ca. 5 Sekunden lang gedrückt, um die Verbindung zum Gerät zu trennen; die Wi-Fi-Anzeigelampe erlischt.

5.4.4 Timer-Einstellung (1 Stunde - 24 Stunden)

Die Zeitschaltuhr kann auf zwei Arten betrieben werden:

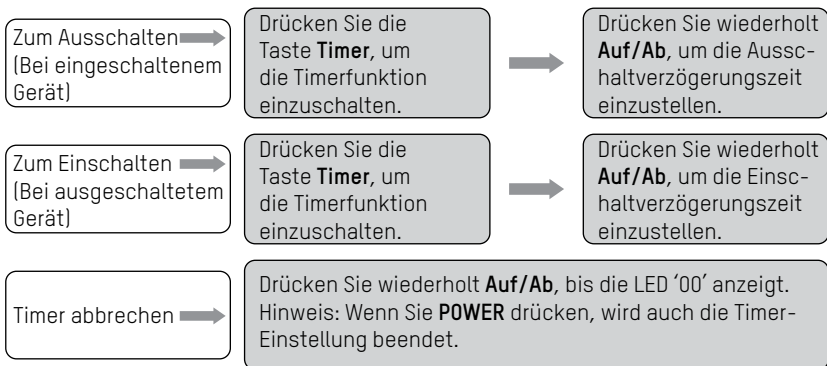

5.4.5 Automatische Abtaugung

Bei niedrigen Raumtemperaturen kann sich während des Betriebs Reif am Verdampfer bilden. Das Gerät beginnt automatisch mit der Abtaugung und die POWER-LED blinkt. Der

Ablauf der Abtauststeuerung ist wie folgt:

- Wenn das Gerät im Kühl- oder Trocknungsmodus arbeitet und der Umgebungstemperatursensor feststellt, dass die Temperatur des Verdampferregisters unter $-1\text{ }^{\circ}\text{C}$ liegt, schaltet der Kompressor für 10 Minuten oder bis zum Anstieg der Registertemperatur auf $7\text{ }^{\circ}\text{C}$ ab. Danach wird das Gerät wieder in Betrieb genommen.

5.4.6 Überlastungsschutz

Im Falle eines Stromausfalls gibt es zum Schutz des Kompressors eine 3-minütige Verzögerung, bevor der Kompressor wieder anläuft.

5.5 ENTWÄSSERUNG

5.5.1 Selbstverdampfendes System

Das selbstverdampfende System verwendet das gesammelte Wasser zur Kühlung der Verflüssigerregister, um eine effizientere Leistung zu erzielen. Im Kühlbetrieb muss der Kondensatbehälter nicht geleert werden, ausser im Entfeuchtungsbetrieb oder bei hoher Luftfeuchtigkeit. Das Kondenswasser verdampft am Verflüssiger und wird über den Abluftschlauch abgeleitet.

Für den kontinuierlichen oder unbeaufsichtigten Einsatz im Trockenbetrieb schliessen Sie bitte einen Ablaufschlauch an das Gerät an. Das Kondenswasser kann automatisch durch Schwerkraft in einen Eimer abgeleitet werden.

1. Schalten Sie das Gerät aus, bevor Sie den Schlauch montieren.
2. Entfernen Sie den Stopfen der Wasseraustrittsöffnung.
3. Schliessen Sie den Abflussschlauch ($\phi=14\text{ mm}$) sicher und ordnungsgemäss an und vergewissern Sie sich, dass er nicht geknickt und frei von Verstopfungen ist.
4. Legen Sie den Auslass des Schlauchs über einen Abfluss oder Eimer und stellen Sie sicher, dass das Wasser frei aus dem Gerät fließen kann.

- ⓘ **Hinweise:** Tauchen Sie das Ende des Schlauchs nicht in Wasser ein, da es sonst zu einem "Air Lock" im Schlauch kommen kann.

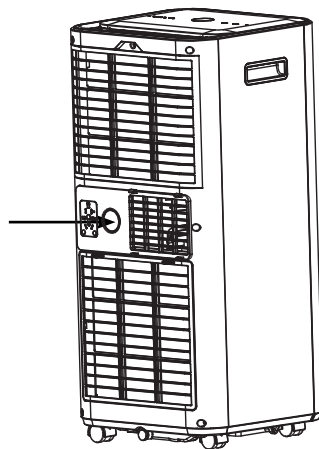

Entfernen Sie den Gummistopfen.

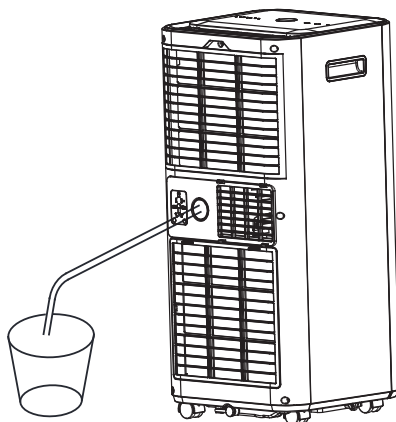

6. Reinigung und Pflege

6.1 REINIGUNG DES LUFTFILTERS (alle zwei Wochen)

Der Staub sammelt sich auf dem Filter und behindert den Luftstrom. Der eingeschränkte Luftstrom verringert die Effizienz des Systems, und wenn er verstopft wird, kann das Gerät beschädigt werden.

Der Luftfilter muss regelmässig gereinigt werden. Er ist zur einfachen Reinigung herausnehmbar. Betreiben Sie das Gerät nicht ohne Luftfilter, da sonst der Verdampfer verschmutzt werden kann.

1. Drücken Sie die **POWER**-Taste, um das Gerät auszuschalten, und ziehen Sie den Netzstecker.
2. Entfernen Sie das Filtergitter aus dem Gerät.
3. Verwenden Sie einen Staubsauger, um den Staub aus dem Filter zu entfernen.
4. Drehen Sie den Filter um und spülen Sie ihn unter fließendem Wasser ab. Lassen Sie das Wasser in entgegengesetzter Richtung zum Luftstrom durch den Filter laufen. Legen Sie den Filter beiseite und lassen Sie ihn an der Luft vollständig trocknen, bevor Sie ihn wieder einsetzen.

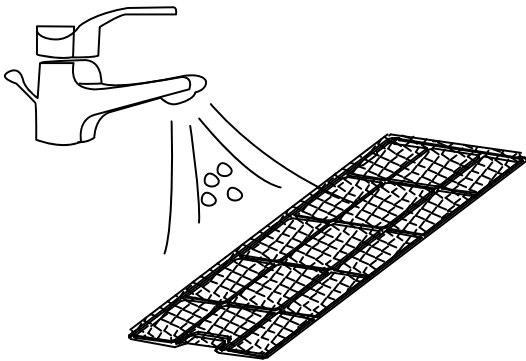

Schalten Sie das Gerät aus und Entfernen Sie die beiden Luftfilter.

Spülen Sie die Luftfilter unter fließendes Wasser.

WARNUNG



BERÜHREN SIE DIE OBERFLÄCHE DES VERDAMPFERS NICHT MIT BLOSSEN HÄNDEN, DA DIES ZU VERLETZUNGEN AN IHREN FINGERN FÜHREN KANN.

7. Technische Daten

Modell	CoolAir 9+
BTU / h	9000
Raumgrösse max.	25 m ² / 60 m ³
Funktionen	Kühlung / Entfeuchtung / Ventilation
Luftstrom Lüfterdrehzahlstufen	220/330 m ³ /h
Betriebsgeräusch max.	56 dB(A)
Stromverbrauch	1005 W
Kältemittel / Füllung	R290 / 170 g
Entfeuchtungsleistung	24 l/24h
Abmessungen (H x B x T)	700 x 300 x 300 mm
Gewicht	22.5 kg

8. Fehlersuche

Symptom		Inspection	Lösung
Das Gerät funktioniert nicht		Überprüfen Sie den Stromanschluss.	Stecken Sie das Netzkabel bis zum Anschlag in die Steckdose.
		Prüfen Sie, ob die Wasserstandsanzeige aufleuchtet.	Entleeren Sie die Auffangwanne, indem Sie den Gummistopfen entfernen.
		Prüfen Sie die Raumtemperatur.	Der Betriebstemperaturbereich liegt bei 5–35 °C.
Das Gerät arbeitet mit reduzierter Kapazität		Prüfen Sie den Luftfilter auf Verschmutzung.	Reinigen Sie den Luftfilter nach Bedarf.
		Prüfen Sie, ob der Luftkanal verstopft ist.	Entfernen Sie alle Hindernisse.
		Prüfen Sie, ob eine Tür oder ein Fenster geöffnet ist.	Halten Sie Türen und Fenster geschlossen.
		Prüfen Sie, ob die gewünschte Betriebsart gewählt und die Temperatur richtig eingestellt ist.	Stellen Sie den Modus und die Temperatur auf den richtigen Sollwert gemäss der Bedienungsanleitung ein (siehe Abschnitt 5).
		Der Abluftschlauch ist nicht installiert.	Vergewissern Sie sich, dass der Abluftschlauch sicher befestigt ist.
Wasseraustritt		Überlaufen beim Bewegen des Geräts.	Entleeren Sie den Wassertank vor dem Transport.
		Prüfen Sie, ob der Abflussschlauch geknickt oder verbogen ist.	Richten Sie den Schlauch so aus, dass Stauungen vermieden werden.
Übermäßiger Lärm		Prüfen Sie, ob das Gerät sicher steht.	Stellen Sie das Gerät auf einen waagerechten und festen Untergrund.
		Prüfen Sie auf lose, vibrierende Teile.	Sichern und befestigen Sie lose Teile.
		Das Geräusch klingt wie fließendes Wasser.	Das Geräusch kommt vom fließenden Kältemittel. Das ist normal.
Fehler-Codes	E0	Fehler in der Kommunikation zwischen Hauptplatine und Displayplatine	Überprüfen Sie den Kabelbaum der Displayplatine auf Schäden.
	E1	Ausfall des Umgebungstemperatursensors	Anschluss prüfen, Temperatursensor reinigen oder austauschen.
	E2	Ausfall des Spulentemperatursensors	Anschluss prüfen, Temperatursensor reinigen oder austauschen.
	Ft	Alarm bei hohem Kondenswasserstand	Entleeren Sie die Auffangwanne, indem Sie den Gummistopfen entfernen.

9. Garantie



Die Garantiezeit von 2 Jahren beginnt ab Lieferdatum.

Im Falle eines Garantieanspruchs wird ein defektes Gerät entweder repariert oder gegen einen gleichwertigen Ersatz ausgetauscht. Wird die Garantie in Anspruch genommen, verlängert sich die Garantie nicht, sondern läuft weiter.

Wenden Sie sich bei einem Defekt des Geräts an den Kundenservice des Händlers, bei dem das Gerät gekauft wurde. Bitte geben Sie bei jeder Kontaktaufnahme Ihre Bestell- oder Rechnungsnummer an. Senden Sie bitte keine Geräte ohne Voranmeldung zurück.

Beachten Sie bitte, dass nicht jeder technische Defekt innerhalb der Garantiezeit zwingend ein Garantiefall sein muss. Der Garantieanspruch wird in Fällen wie Elementarschäden, Feuchtigkeitsschäden, Schlag- oder Sturzschäden, natürliche Abnutzung, Fehlmanipulationen, Beschädigungen durch Einwirkung von aussen sowie Eingriffe in das Produkt oder dessen Modifikation, in der Regel abgelehnt.

Bei Fragen oder Unsicherheiten besuchen Sie bitte das ecofort Support Center auf support.ecofort.ch. Hier finden Sie die aktuellsten Lösungen und Hilfen zu Ihrem Produkt.

10. Aufbewahrung

10.1 LAGERUNG

Langfristige Lagerung - Wenn Sie das Gerät über einen längeren Zeitraum (mehr als ein paar Wochen) nicht benutzen, ist es am besten, das Gerät zu reinigen und vollständig trocknen zu lassen. Bitte lagern Sie das Gerät gemäss den folgenden Schritten:

1. Ziehen Sie den Stecker aus der Steckdose, entfernen Sie den Abluftschlauch und den Hot Air Stop und bewahren Sie ihn zusammen mit dem Gerät auf.
2. Lassen Sie das restliche Wasser aus dem Gerät ab.
3. Reinigen Sie den Filter und lassen Sie ihn an einem schattigen Ort vollständig trocknen.
4. Setzen Sie den Filter wieder an seinem Platz ein.
5. Das Gerät muss bei der Lagerung in aufrechter Position gehalten werden.
6. Bewahren Sie das Gerät an einem belüfteten, trockenen, nicht korrosiven und sicheren Ort in Innenräumen auf.



ACHTUNG: Der Verdampfer im Inneren des Geräts muss getrocknet werden, bevor das Gerät verpackt wird, um Schäden an den Komponenten und Schimmel zu vermeiden. Ziehen Sie den Stecker aus der Steckdose und stellen Sie das Gerät einige Tage lang an einen trockenen, offenen Ort, damit es austrocknen kann.

WARNUNG



DIE FREISETZUNG VON KÄLTEMITTEL IN DIE ATMOSPHÄRE IST STRENG VERBOTEN!

Entsorgung



Dieses Symbol weist darauf hin, dass dieses Produkt nicht mit dem allgemeinen Hausmüll entsorgt werden darf. Dies gilt in der gesamten EU. Um Schäden für die Umwelt oder die Gesundheit durch falsche Abfallentsorgung zu vermeiden, muss das Produkt zum Recycling abgegeben werden, damit das Material auf verantwortungsvolle Weise entsorgt werden kann. Wenn Sie Ihr Produkt recyceln, bringen Sie es zu Ihrer örtlichen Sammelstelle oder wenden Sie sich an die Verkaufsstelle. Sie werden dafür sorgen, dass das Produkt auf umweltgerechte Weise entsorgt wird.

Climatiseur mobile ecoQ CoolAir 9+

Manuel d'utilisation

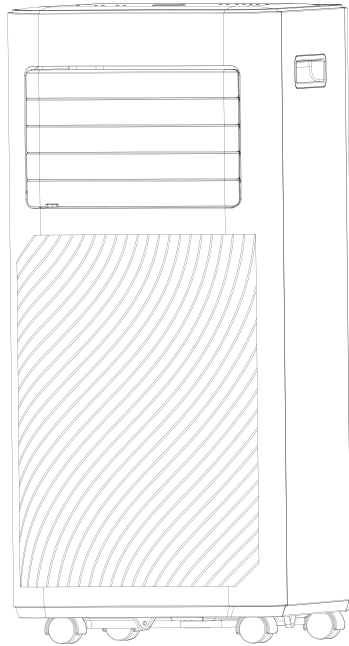

VEUILLEZ LIRE ATTENTIVEMENT CE MANUEL
ET LE CONSERVER POUR POUVOIR VOUS Y
RÉFÉRER ULTÉRIEUREMENT.

ecoQ

CE



Réfrigérant R290

Contenu

- 29 Avant la mise en service
- 31 Instructions de sécurité
- 36 Aperçu des produits
- 37 Installation
- 41 Opération
- 48 Nettoyage et entretien
- 49 Données techniques
- 50 Dépannage
- 51 Garantie
- 52 Rangement

1. Avant la mise en service

1.1 DÉSIGNATION DU PRODUIT

Nos puissants climatiseurs mobiles sont de formidables solutions de refroidissement pour les pièces individuelles et créent une atmosphère agréable dans votre pièce. Ils disposent également d'une fonction de ventilation et de déshumidification pour la circulation de l'air et l'évacuation de l'humidité. L'appareil ne nécessite pas d'installation fixe, ce qui vous permet de l'utiliser à l'endroit où vous en avez le plus besoin. Il est souvent utilisé dans les cuisines, les pièces occupées temporairement, les salles informatiques, les garages et dans de nombreux autres endroits où les possibilités d'installation de climatiseurs à système split sont limitées.

Le réfrigérant utilisé est le R290, respectueux de l'environnement. Le R290 n'a pas d'influence néfaste sur la couche d'ozone, son effet de serre est négligeable et il est disponible dans le monde entier. En raison de ses propriétés énergétiques efficaces, le R290 convient parfaitement comme réfrigérant pour cette application. En raison du caractère hautement inflammable de ce réfrigérant, des précautions particulières doivent être prises.

1.2 SYMBOLES SUR L'APPAREIL ET LE MANUEL D'UTILISATION



Cet appareil utilise un réfrigérant inflammable.

Si le réfrigérant s'échappe et entre en contact avec un feu ou une pièce de chauffage, des gaz nocifs se dégagent et il y a un risque d'incendie.



Lisez attentivement le MANUEL D'UTILISATION avant d'utiliser l'appareil.



Pour plus d'informations, consultez le MANUEL D'UTILISATION, le MANUEL DE SERVICE et d'autres documents similaires.



Le personnel de service doit lire attentivement le MANUEL D'UTILISATION et le MANUEL DE SERVICE avant la mise en service.

POUR VOTRE SÉCURITÉ, VOUS DEVEZ TOUJOURS RESPECTER LES POINTS SUIVANTS

- Cet appareil est destiné à être utilisé par des utilisateurs professionnels ou formés dans des magasins, dans l'industrie légère et dans des exploitations agricoles, ou à être utilisé à des fins professionnelles par des non professionnels.
- Cet appareil peut être utilisé par des enfants âgés de 8 ans et plus, ainsi que par des personnes dont les capacités physiques, sensorielles ou mentales sont réduites ou qui manquent d'expérience et de connaissances, à condition qu'elles soient surveillées ou qu'elles aient reçu des instructions concernant l'utilisation de l'appareil en toute sécurité et qu'elles comprennent les dangers qui y sont liés. Les enfants ne doivent pas jouer avec l'appareil. Le nettoyage et l'entretien ne doivent pas être effectués par des enfants sans surveillance.
- L'appareil est uniquement conçu pour être utilisé avec du R-290 (gaz propane) en tant que de refroidissement.
- **Le circuit de réfrigérant est scellé. L'entretien ne doit être effectué que par un technicien qualifié !**
- Ne relâchez pas le réfrigérant dans l'atmosphère.
- Le R-290 (propane) est inflammable et plus lourd que l'air.
- Il s'accumule d'abord dans des zones basses, mais peut être brassé par des ventilateurs.
- Si du gaz propane est présent ou même suspecté, le personnel non formé ne doit pas essayer d'en trouver la cause.
- Le gaz propane utilisé dans l'appareil est inodore.
- L'absence d'odeur ne signifie pas qu'il n'y a pas eu de fuite de gaz.
- Si une fuite est détectée, évacuez immédiatement toutes les personnes de la pièce, aérez la pièce et contactez les pompiers locaux pour les informer qu'une fuite de propane s'est produite.
- Ne laissez personne retourner dans la pièce jusqu'à l'arrivée d'un technicien de maintenance qualifié qui recommandera qu'il n'y a pas de danger à retourner dans la pièce.
- Il ne faut pas utiliser de flammes nues, de cigarettes ou d'autres sources potentielles d'inflammation dans ou à proximité des appareils.
- Les pièces sont conçues pour le propane, donc non stimulantes et ne produisant pas d'étincelles. Les pièces détachées ne peuvent être remplacées que par des pièces de réparation identiques.

LE NON-RESPECT DE CET AVERTISSEMENT PEUT ENTRAÎNER DES EXPLOSIONS, LA MORT, DES BLESSURES ET DES DOMMAGES MATÉRIELS.

2. Instructions de sécurité

Votre sécurité est la plus importante !

AVERTISSEMENT



VEUILLEZ LIRE ATTENTIVEMENT ET ENTIÈREMENT CE MODE D'EMPLOI AVANT DE METTRE VOTRE APPAREIL EN SERVICE.

2.1 DISPOSITIONS OPÉRATIONNELLES

AVERTISSEMENT - pour réduire le risque d'incendie, d'électrocution ou de blessure des personnes ou des biens :

- Si le cordon d'alimentation est endommagé, il doit être remplacé par le fabricant, son personnel de service ou des personnes de qualification similaire afin d'éviter tout danger.
- L'appareil doit être débranché de sa source d'alimentation pendant l'entretien.
- Utilisez toujours l'appareil sur une source de courant de même tension, fréquence et puissance que celles indiquées sur la plaque signalétique.
- Utilisez toujours une prise de courant avec mise à la terre.
- Débranchez l'appareil lorsque vous le nettoyez ou lorsque vous ne l'utilisez pas.
- Ne manipulez pas l'appareil avec les mains mouillées. Empêchez les éclaboussures d'eau sur l'appareil.
- N'exposez pas l'appareil à la pluie, à l'humidité ou à d'autres liquides.
- Ne laissez pas l'appareil en marche sans surveillance. Ne renversez pas ou ne tournez pas l'appareil.
- Ne débranchez pas l'appareil lorsqu'il est en fonctionnement.
- Ne tirez pas sur le cordon d'alimentation pour le débrancher.
- N'utilisez pas de rallonge ou de prise intermédiaire.
- Ne placez aucun objet sur l'appareil.
- Ne grimpez pas sur l'appareil et ne vous asseyez pas dessus.
- N'insérez pas vos doigts ou d'autres objets dans la sortie d'air.
- Ne touchez pas l'entrée d'air ou les ailettes en aluminium de l'appareil.
- N'utilisez pas l'appareil s'il est tombé, s'il est endommagé ou s'il présente des signes de dysfonctionnement.

- Ne nettoyez pas l'appareil avec n'importe quel produit chimique.
- Assurez-vous que l'appareil est éloigné de tout feu ou de tout objet inflammable ou explosif.
- N'utilisez pas de produits pour accélérer le processus de dégivrage ou pour le nettoyage, sauf ceux recommandés par le fabricant.
- L'appareil doit être rangé dans une pièce où il n'y a pas de sources de fonctionnement permanentes (par exemple, des flammes nues, un appareil de chauffage au gaz ou électrique en fonctionnement).
- L'appareil doit être stocké de manière à éviter tout dommage mécanique.
- Même après utilisation, ne pas les casser ou les brûler.
- Notez que les fluides frigorigènes ne doivent pas avoir d'odeur.
- Les tuyauteries doivent être protégées contre les dommages physiques et ne doivent pas être installées dans un espace non ventilé si cet espace est inférieur à 7 m².
- Les réglementations nationales en matière de gaz doivent être respectées.
- Maintenez les ouvertures d'aération nécessaires libres de tout obstacle.
- L'appareil doit être stocké dans un local bien ventilé, dont les dimensions correspondent à la surface du local indiquée pour l'utilisation.

AVERTISSEMENT

TOUTE PERSONNE TRAVAILLANT OU INTERVENANT SUR UN CIRCUIT DE FLUIDE FRIGORIGÈNE DOIT ÊTRE EN POSSESSION D'UN CERTIFICAT VALIDE DÉLIVRÉ PAR UN ORGANISME DE CONTRÔLE RECONNU PAR L'INDUSTRIE, ATTESTANT DE SA CAPACITÉ À MANIPULER LES FLUIDES FRIGORIGÈNES EN TOUTE SÉCURITÉ.

AVERTISSEMENT

L'ENTRETIEN NE DOIT ÊTRE EFFECTUÉ QUE CONFORMÉMENT AUX RECOMMANDATIONS DU FABRICANT DE L'APPAREIL. LES TRAVAUX D'ENTRETIEN ET DE RÉPARATION NÉCESSITANT L'AIDE D'AUTRES PROFESSIONNELS DOIVENT ÊTRE EFFECTUÉS SOUS LA SURVEILLANCE D'UNE PERSONNE COMPÉTENTE EN MATIÈRE DE MANIPULATION DE FLUIDES FRIGORIGÈNES INFLAMMABLES.

Si vous ne comprenez pas quelque chose ou si vous avez besoin d'aide, veuillez vous adresser au service des concessionnaires.

2.2 MESURES DE SÉCURITÉ LORS DES TRAVAUX D'ENTRETIEN

Veillez tenir compte de ces avertissements et effectuer les opérations suivantes lorsque vous entretenez un appareil contenant du R290.

2.2.1 Contrôles dans l'espace

Avant de commencer à travailler sur des équipements contenant des fluides frigorigènes inflammables, des contrôles de sécurité sont nécessaires pour s'assurer que le risque d'inflammation est minimisé. En cas de réparation de l'installation frigorifique, les précautions suivantes doivent être prises avant d'entreprendre des travaux.

2.2.2 Procédures de travail

Les travaux doivent être effectués selon une procédure contrôlée afin de minimiser le risque de présence de gaz ou de vapeurs inflammables pendant les travaux.

2.2.3 Espace de travail général

L'ensemble du personnel de maintenance et les autres personnes travaillant dans l'environnement doivent être informés de la nature des travaux à effectuer. Les travaux dans des espaces confinés doivent être évités. La zone autour de la zone de travail doit être isolée. Il convient de s'assurer que les conditions dans la zone sont sûres en vérifiant qu'il n'y a pas de matériaux inflammables.

2.2.4 Contrôle de la présence de fluide frigorigène

La zone doit être inspectée avant et pendant les travaux à l'aide d'un détecteur de fluide frigorigène approprié afin de s'assurer que le technicien est attentif aux atmosphères potentiellement inflammables. Assurez-vous que le détecteur de fuites utilisé est adapté à une utilisation avec des réfrigérants inflammables, c'est-à-dire qu'il ne produit pas d'étincelles, qu'il est suffisamment étanche ou qu'il présente une sécurité intrinsèque.

2.2.5 présence d'un extincteur

Si des travaux chauds doivent être effectués sur le dispositif de refroidissement ou sur des pièces associées, un équipement d'extinction d'incendie approprié doit être disponible. Ayez un extincteur à poudre sèche ou un extincteur CO2 à proximité de la zone de remplissage.

2.2.6 Pas de sources d'inflammation

Les personnes qui effectuent des travaux sur un système de réfrigération exposant des tuyaux contenant ou ayant contenu des fluides frigorigènes inflammables ne doivent pas utiliser de sources d'inflammation d'une manière qui pourrait entraîner un risque d'incendie ou d'explosion. Toutes les sources d'inflammation possibles, y compris la fumée de cigarette, doivent être maintenues à une distance suffisante du lieu d'installation, de réparation, de démontage et de mise au rebut, qui peuvent éventuellement libérer du réfrigérant inflammable dans l'espace environnant. Avant de commencer les travaux, il convient d'inspecter la zone autour de l'appareil afin de s'assurer qu'il n'y a pas de risques combustibles ou d'inflammation. Des panneaux d'interdiction de fumer doivent être installés.

2.2.7 Zone ventilée

Assurez-vous que la zone se trouve à l'extérieur ou qu'elle est suffisamment ventilée avant d'ouvrir le système ou d'effectuer des travaux à chaud. Une certaine ventilation doit être maintenue pendant l'exécution des travaux. La ventilation doit permettre de disperser en toute sécurité le fluide frigorigène libéré et de l'évacuer de préférence vers l'extérieur, dans l'atmosphère.

2.2.8 Contrôle des installations frigorifiques

Lorsque des composants électriques sont remplacés, ils doivent être adaptés à l'usage prévu et répondre aux spécifications correctes. Il convient de toujours respecter les directives d'entretien et de maintenance du fabricant. En cas de doute, il convient de demander l'aide du service technique du fabricant.

Pour les installations utilisant des fluides frigorigènes inflammables, les contrôles suivants doivent être effectués :

- La quantité de remplissage dépend de la taille de la pièce dans laquelle sont installées les pièces contenant du fluide frigorigène ;
- Les systèmes de ventilation et les sorties d'air fonctionnent correctement et ne sont pas obstrués ;
- En cas d'utilisation d'un circuit de refroidissement indirect, il convient de vérifier la présence de fluide frigorigène dans le circuit secondaire ;
- Le marquage des appareils doit rester visible et lisible. Les marquages et les plaques illisibles doivent être corrigés ;
- Les conduites ou composants de fluide frigorigène sont installés de manière à ce qu'il soit peu probable qu'ils entrent en contact avec des substances susceptibles d'attaquer les composants contenant du fluide frigorigène, à moins que ces composants ne soient constitués de matériaux naturellement résistants à la corrosion ou ne soient protégés de manière appropriée contre la corrosion.

2.2.9 Contrôle des appareils électriques

Les travaux de réparation et de maintenance des composants électriques doivent inclure des contrôles de sécurité initiaux et des procédures d'inspection des composants. En présence d'un défaut susceptible de compromettre la sécurité, le circuit ne doit pas être réalimenté tant que le défaut n'a pas été corrigé de manière satisfaisante. S'il n'est pas possible de remédier immédiatement au défaut, mais qu'il est nécessaire de poursuivre l'exploitation, une solution transitoire appropriée doit être adoptée. Cela doit être communiqué au propriétaire de l'équipement afin que toutes les parties concernées soient informées.

Les contrôles de sécurité initiaux comprennent

- que les condensateurs soient déchargés : Cela doit se faire en toute sécurité afin d'éviter la possibilité de formation d'étincelles ;
- qu'aucun composant ou câble électrique sous tension n'est exposé lors de la charge, de la restauration ou de la purge du système ;
- qu'il existe un lien continu avec la terre

AVERTISSEMENT**INSTALLEZ L'APPAREIL DANS DES PIÈCES DE PLUS DE 7 M².****N'INSTALLEZ PAS L'APPAREIL DANS UN ENDROIT OÙ DES GAZ INFLAMMABLES PEUVENT S'ÉCHAPPER.**

- ① **REMARQUE** : le fabricant peut fournir d'autres exemples appropriés ou des informations supplémentaires sur l'odeur du fluide frigorigène.

3. Aperçu des produits

3.1 DIAGRAMME DU PRODUIT

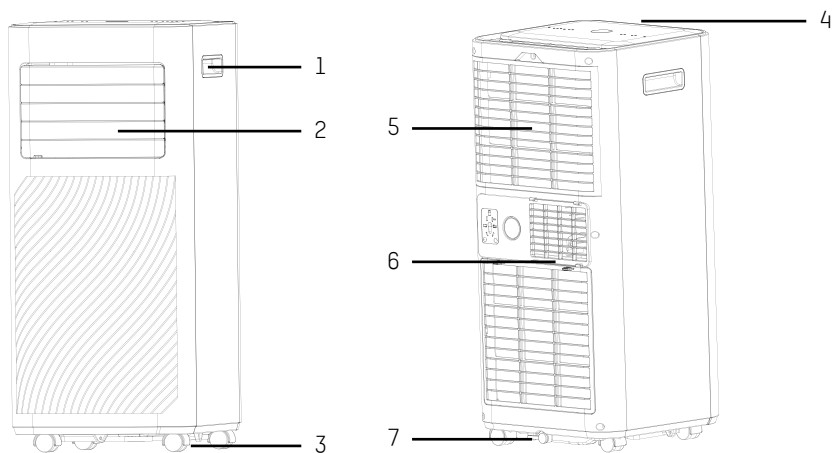

- | | |
|-------------------------------------|-----------------------------------|
| 1. Poignée | 5. Entrée d'air avec filtre à air |
| 2. Sortie d'air avec store réglable | 6. Sortie d'air |
| 3. Rouleaux | 7. Ouverture de drainage |
| 4. Panneau de commande | |

❗ **Remarque : l'apparence n'est qu'une référence. Veuillez consulter le produit réel pour obtenir des informations détaillées.**

3.2 FEATURES

- Grande capacité dans une taille compacte avec fonction de ventilation, de refroidissement et de déshumidification
- Réglage et affichage de la température
- Affichage numérique à LED
- Commande électronique avec minuterie intégrée et mode veille
- Système auto-vaporisant pour une meilleure efficacité
- Arrêt automatique lorsque le réservoir d'eau est plein
- Redémarrage automatique en cas de panne de courant
- Fonction de dégivrage automatique en cas de températures ambiantes basses
- Télécommande
- Ventilateur à 2 vitesses
- Roulettes pour une mobilité facile

4. Installation

4.1 DÉCOLLETER

- Déballez le carton et sortez l'appareil et les accessoires.
- Après avoir déballé l'appareil, vérifiez qu'il n'est pas endommagé ou rayé.

Accessoires :

1. Tuyau d'évacuation d'air
2. Raccord de tuyau
3. Adaptateur Hot Air Stop
4. Télécommande
5. Hot Air Stop



1



2



3



4



5

4.2 CHOISISSEZ VOTRE EMPLACEMENT

- Si l'appareil a été incliné de plus de 45°, laissez-le en position verticale pendant au moins 24 heures avant de l'utiliser.
- Placez l'appareil sur une surface solide et plane avec un espace libre d'au moins 50 cm autour de l'appareil afin de permettre une bonne circulation de l'air.
- N'utilisez pas l'appareil à proximité de murs, de rideaux ou d'autres objets qui pourraient bloquer l'entrée et la sortie d'air. Veillez à ce que l'entrée et la sortie d'air ne soient pas obstruées.

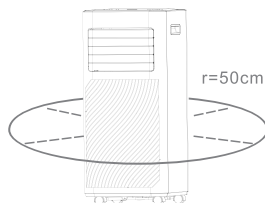

- N'installez jamais l'appareil dans un endroit où il pourrait être exposé au vent ou aux intempéries, ou dans des endroits où :
 - les sources de chaleur telles que les radiateurs, les registres de chauffage, les fours ou autres produits générant de la chaleur
 - à la lumière directe du soleil
 - des vibrations ou des chocs mécaniques
 - une quantité excessive de poussière
 - manque d'aération, par exemple dans une armoire ou une bibliothèque
 - surface inégale

AVERTISSEMENT



INSTALLEZ L'APPAREIL UNIQUEMENT DANS DES PIÈCES DE PLUS DE 7 M².

N'INSTALLEZ PAS L'APPAREIL DANS UN ENDROIT OÙ DES GAZ INFLAMMABLES PEUVENT S'ÉCHAPPER.

- ① **Remarque :** le fabricant peut donner d'autres exemples appropriés ou fournir des informations supplémentaires sur l'odeur du réfrigérant.

4.3 FIXEZ LE TUYAU D'ÉVACUATION TUYAU D'AIR

Comme l'air sortant du climatiseur est chaud et humide, il doit être évacué à l'extérieur avec le tuyau d'évacuation.

Ne remplacez pas le tuyau d'évacuation et ne le rallongez pas, car cela entraînerait une baisse de l'efficacité, voire l'arrêt de l'appareil en raison d'une contre-pression insuffisante.

Étape 1 : Raccordez le raccord du tuyau à une extrémité du tuyau d'évacuation d'air.

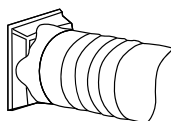

Étape 2 : Raccordez l'adaptateur à l'autre extrémité du tuyau d'évacuation d'air.

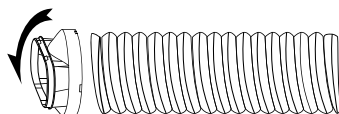

Étape 3 : Marquez le centre (M) du joint de la fenêtre.

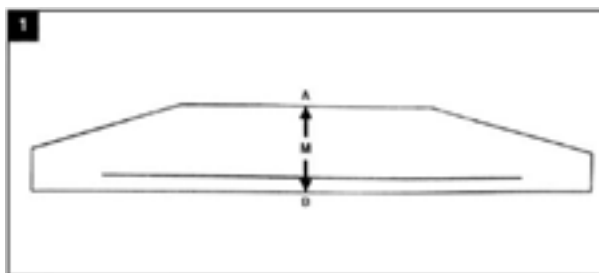

Étape 4 : Marquez le centre du cadre de la fenêtre et du battant de la fenêtre. Figure 2 pour une fenêtre ouverte :

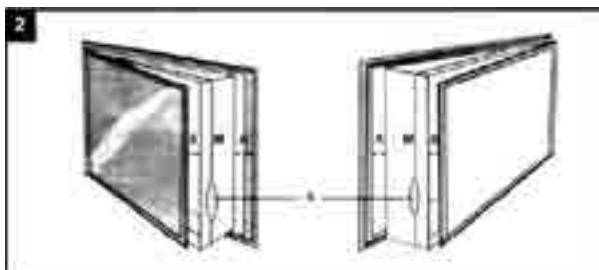
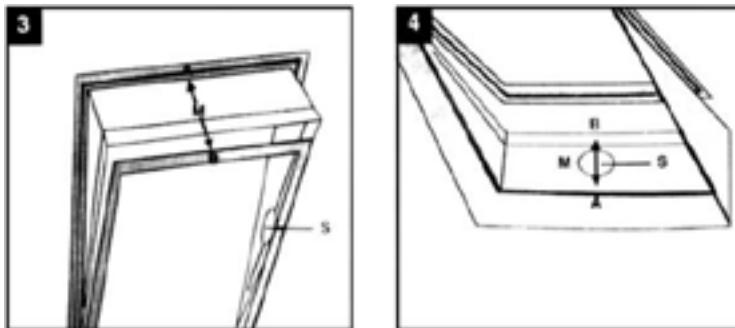

Figure 3 pour une fenêtre basculée et figure 4 pour une fenêtre de toit ouverte :



Étape 5 : Colle la bande Velcro sur la face avant (généralement 1 cm de large) du battant de fenêtre ou sur la face intérieure du battant de fenêtre (là où se trouve la poignée de fenêtre).

Étape 6 : Agrafez le côté (A), puis le côté (B) entièrement vers la gauche et la droite en partant du centre. Le point (A) doit se trouver exactement en face du point (B).

Étape 7 : Ouvrez la fermeture éclair de préférence aux endroits marqués (S) et fixez le tuyau d'évacuation d'air.

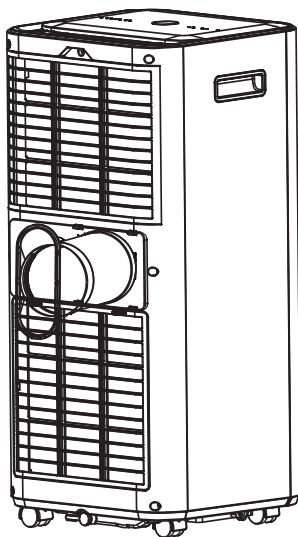

Étape 8 : Ajustez la longueur du tuyau d'évacuation flexible et évitez de le plier. Placez ensuite le climatiseur à proximité d'une prise électrique.

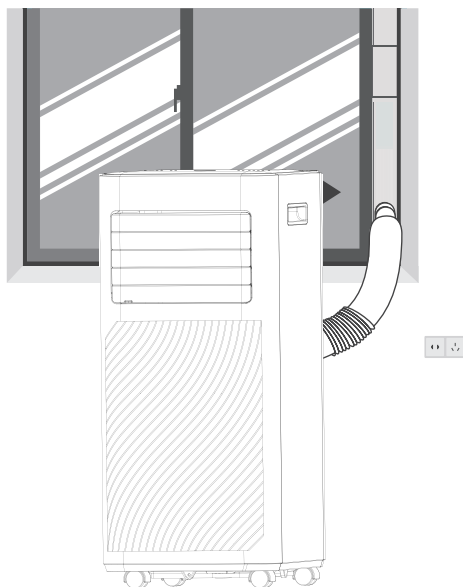

Étape 9 : Réglez les fentes d'aération sur la sortie d'air et mettez l'appareil en marche.

5. Opération

5.1 PANNEAU DE COMMANDE ET ÉCRAN

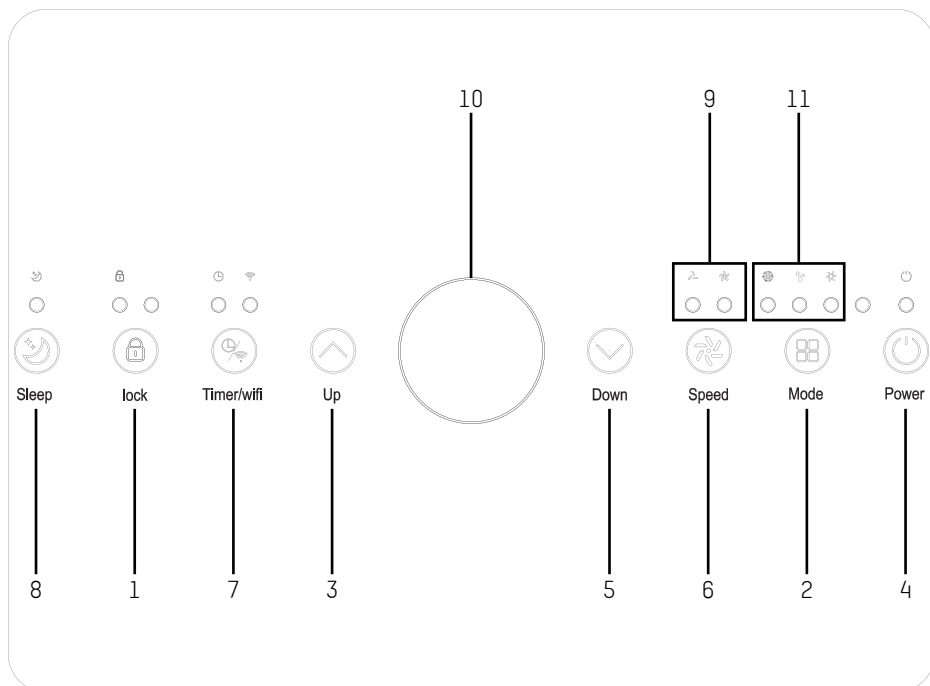

5.2 TOUCHES DE FONCTION ET AFFICHAGE

1. Sécurité enfants	Appuyez sur ce bouton pour activer ou désactiver le contrôle parental.
2. MODE	Appuyez sur cette touche pour basculer entre les modes Ventilation, Refroidissement et Déshumidification.
3. Vers le haut	Augmentez la température souhaitée (16 °C - 32 °C) ou le réglage de la minuterie.
4. ON/OFF	Appuyez sur ce bouton pour allumer ou éteindre l'appareil.
5. Vers le bas	Diminue la température souhaitée ou le réglage de la minuterie.
6. Vitesse	Appuyez sur cette touche pour faire basculer la vitesse de la soufflerie entre HIGH et LOW.
7. TIMER	Permet de définir une heure à laquelle l'appareil démarre ou s'arrête automatiquement. Appuie longuement sur ce bouton pour activer ou désactiver la fonction Wi-Fi.
8. MODE SLEEP	Appuyez sur cette touche pour activer le mode sommeil.
9. Vitesse du ventilateur	Indique si la soufflerie est réglée sur haut ou bas.
10. Indicateur LED	Affiche la température ambiante ou le réglage de l'heure
11. Mode d'affichage	Indique le mode réglé entre ventilation, refroidissement et déshumidification.

5.3 TÉLÉCOMMANDE

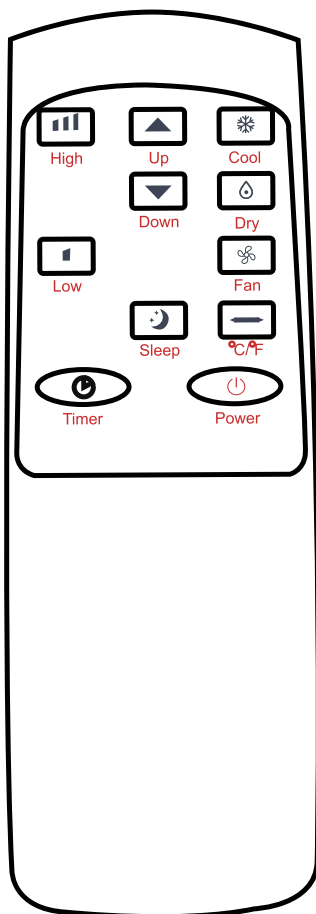

5.4 RÉGLAGES

5.4.1 Allumer et éteindre

- Appuyez sur POWER pour mettre l'appareil sous tension.
- Appuyez sur le bouton MODE pour sélectionner le mode de fonctionnement souhaité.
- Appuyez à nouveau sur POWER pour éteindre l'appareil.

5.4.2 Mode de fonctionnement

L'appareil dispose de quatre modes de fonctionnement : REFROIDISSEMENT, SÉCHAGE, VENTILATION, SLEEP

A. . Refroidissement de la pièce

- Sélectionnez le mode refroidissement pour faire baisser la température de votre pièce.
- Appuyez plusieurs fois sur le bouton MODE jusqu'à ce que le voyant COOL s'allume.
- Appuyez sur le bouton Haut/Bas pour régler la température souhaitée, qui s'affiche à l'écran. La température peut être réglée entre 16 °C et 32 °C.
- Appuie plusieurs fois sur la touche SPEED jusqu'à ce que la vitesse de soufflerie souhaitée s'allume.

Pour contrôler la direction du flux d'air horizontalement, veuillez ajuster le store manuellement.

ⓘ Remarque : le climatiseur interrompt automatiquement le refroidissement lorsque la température ambiante est inférieure à la température sélectionnée.

B. Aération de la pièce

- Appuyez plusieurs fois sur la touche MODE jusqu'à ce que le voyant FAN s'allume. En mode ventilation, l'air de la pièce est brassé, mais pas refroidi.
- Appuie plusieurs fois sur la touche SPEED pour régler la vitesse de ventilation souhaitée.

Dans ce mode, l'écran affiche la température ambiante.

C. Déshumidification de la pièce

→ Appuyez sur la touche MODE du panneau de commande ou de la télécommande, le voyant de séchage s'allume. La vitesse de la soufflerie ne peut pas être réglée.

Un tuyau doit être raccordé à l'évacuation à l'arrière de l'appareil. Dans ce mode, l'écran affiche la température ambiante..

i Remarque : dans ce mode, la vitesse de la soufflerie est fixée à une vitesse faible et ne peut pas être modifiée.

D. Mode veille

Le mode sommeil ne peut être activé qu'en mode refroidissement.

■ En mode COOL : au bout d'une heure, la température prédéfinie augmente de 1 °C ; au bout d'une autre heure, la température prédéfinie augmente à nouveau de 1 °C.

Ensuite, la température est maintenue constante pendant 10 heures. Tous les indicateurs s'assombrissent. La vitesse de la soufflerie est réglée sur une vitesse faible et ne peut pas être modifiée.

5.4.3 Informations sur l'application ecofort

L'application "ecofort" est disponible gratuitement pour Android et iOS. Scannez le code QR correspondant pour accéder directement au téléchargement.

Comment utiliser l'application

Cette application vous permet de commander l'appareil via votre réseau domestique. La condition préalable est une connexion WLAN permanente à votre routeur et l'application "ecofort".

1. Installez l'application "ecofort" et créez un compte d'utilisateur.
2. Activez la fonction Wi-Fi en appuyant longuement sur le bouton de la minuterie de l'appareil.
3. Placez l'appareil à portée de votre routeur.
4. Tant que l'alimentation est activée, le voyant Wi-Fi clignote. Après 3 minutes, l'état est annulé s'il n'y a pas de configuration réseau et le voyant s'éteint. Si vous devez rétablir la connexion Wi-Fi, appuyez sur le bouton "Timer" pendant 5 secondes pour relancer la configuration du réseau ; le voyant Wi-Fi clignote à nouveau.



Connexion Wi-Fi

Méthode 1 : connexion via Bluetooth

Activez le Bluetooth sur votre téléphone portable ou un autre appareil.

Lorsque l'indicateur WI-FI clignote sur l'appareil, ouvrez l'application **"ecofort"**, l'appareil se connecte automatiquement via Bluetooth.

Méthode 2 : connexion via Wi-Fi

Lorsque le voyant Wi-Fi clignote sur l'appareil, sélectionnez **"Ajouter un appareil"** et **"Climatisation mobile (Wi-Fi)"** sur votre smartphone ou votre tablette et suivez les instructions à l'écran.

Vérifiez l'état du voyant Wi-Fi et sélectionnez le bon état. Si le voyant Wi-Fi clignote rapidement, il peut être connecté directement.

Si le voyant Wi-Fi clignote lentement, appuyez sur **"Go to Connect"** pour connecter le Wi-Fi nommé **"ecofort"**.

- ❶ **Remarque : dès que l'appareil est connecté avec succès, le voyant Wi-Fi s'allume. Vous pouvez maintenant commander l'appareil via l'application**

Maintenez le bouton de la minuterie enfoncé pendant environ 5 secondes pour vous déconnecter de l'appareil ; le témoin lumineux Wi-Fi s'éteint.

5.4.4 Réglage de la minuterie [1 heure - 24 heures]

La minuterie peut être utilisée de deux manières :

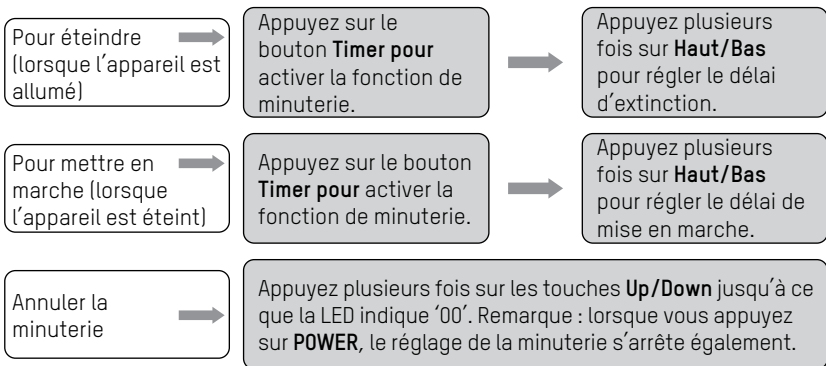

5.4.5 Dégivrage automatique

Lorsque la température ambiante est basse, du givre peut se former sur l'évaporateur pendant le fonctionnement. L'appareil commence automatiquement le dégivrage et la LED

POWER clignote. La procédure de dégivrage est la suivante :

- Si l'appareil fonctionne en mode refroidissement ou séchage et que le capteur de température ambiante détecte que la température de la batterie de l'évaporateur est inférieure à $-1\text{ }^{\circ}\text{C}$, le compresseur s'arrête pendant 10 minutes ou jusqu'à ce que la température de la batterie atteigne $7\text{ }^{\circ}\text{C}$. Le compresseur reprend alors son fonctionnement normal. Ensuite, l'appareil se remet en marche.

5.4.6 Protection contre les surcharges

En cas de panne de courant, il y a un délai de 3 minutes avant que le compresseur ne redémarre, afin de le protéger.

5.5 ASSAINISSEMENT

5.5.1 Système auto-vaporisant

Le système d'auto-évaporation utilise l'eau recueillie pour refroidir les batteries du condenseur afin d'obtenir des performances plus efficaces. En mode refroidissement, il n'est pas nécessaire de vider le réservoir de condensat, sauf en mode déshumidification ou en cas d'humidité élevée. L'eau de condensation s'évapore au niveau du condenseur et est évacuée par le tuyau d'évacuation.

Pour une utilisation continue ou sans surveillance en mode sec, veuillez raccorder un tuyau d'évacuation à l'appareil. L'eau de condensation peut être évacuée automatiquement par gravité dans un seau.

1. Éteignez l'appareil avant de monter le tuyau.
2. Retirez le bouchon de l'orifice de sortie d'eau.
3. Raccordez le tuyau d'évacuation ($\varnothing=14\text{ mm}$) de manière sûre et correcte et assurez-vous qu'il n'est pas plié et qu'il n'est pas obstrué.
4. Placez la sortie du tuyau au-dessus d'une évacuation ou d'un seau et assurez-vous que l'eau peut s'écouler librement de l'appareil.

- ❗ **Remarques : Ne plongez pas l'extrémité du tuyau dans l'eau, car cela pourrait provoquer un "air lock" dans le tuyau.**

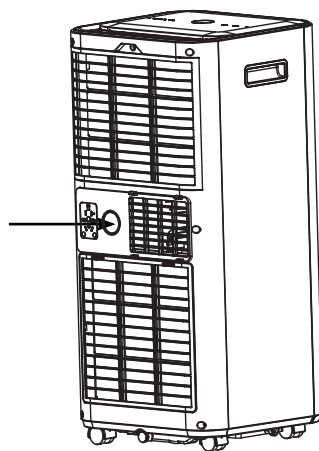

Retirez le bouchon en caoutchouc.

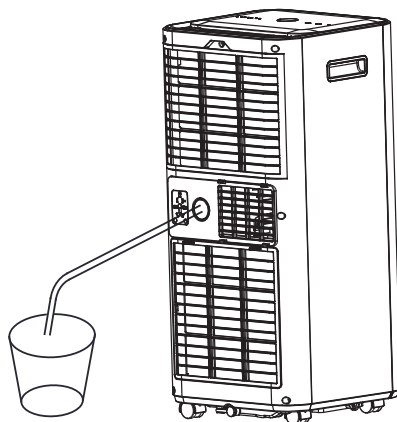

6. Nettoyage et entretien

6.1 NETTOYAGE DU FILTRE À AIR (toutes les deux semaines)

La poussière s'accumule sur le filtre et entrave le flux d'air. Le flux d'air limité réduit l'efficacité du système et, s'il est obstrué, l'appareil peut être endommagé.

Le filtre à air doit être nettoyé régulièrement. Il peut être retiré pour un nettoyage facile. Ne faites pas fonctionner l'appareil sans filtre à air, car cela pourrait encrasser l'évaporateur.

1. Appuyez sur le bouton POWER pour mettre l'appareil hors tension, puis débranchez la fiche d'alimentation.
2. Retirez la grille du filtre de l'appareil.
3. Utilisez un aspirateur pour enlever la poussière du filtre.
4. Retournez le filtre et rincez-le sous l'eau courante. Faites couler l'eau dans le sens inverse du flux d'air à travers le filtre. Mettez le filtre de côté et laissez-le sécher complètement à l'air libre avant de le remettre en place.

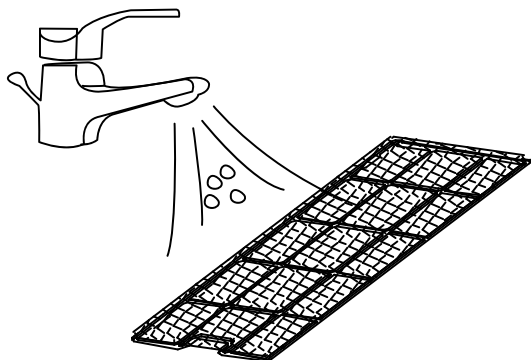

Éteignez l'appareil et retirez les deux filtres à air.

Rincez les filtres à air sous l'eau courante.

AVERTISSEMENT



NE TOUCHEZ PAS LA SURFACE DE L'ÉVAPORATEUR À MAINS NUES, CAR VOUS POURRIEZ VOUS BLESSER LES DOIGTS.

7. Données techniques

Model	CoolAir 9+
BTU / h	9000
Max. zone d'application	25 m ² / 60 m ³
Fonctions	Refroidissement / Déshumidification / Ventilation
Débit d'air des niveaux du ventilateur	220/330 m ³ /h
Max. niveau de bruit	56 dB(A)
Consommation	1005 W
Réfrigérant / Charge	R290 / 170 g
Capacité de déshumidification	24 l/24h
Dimensions (H x L x P)	700 x 300 x 300 mm
Poids	22.5 kg

8. Dépannage

Symptôme		Inspection	Solution
L'appareil ne fonctionne pas		Vérifier le branchement électrique.	Branchez le cordon d'alimentation à fond dans la prise de courant.
		Vérifier que l'indicateur de niveau d'eau s'allume.	Videz le bac de récupération en retirant le bouchon en caoutchouc.
		Vérifier la température de la pièce.	La plage de température de fonctionnement se situe entre 5 et 35 °C.
L'appareil fonctionne avec une capacité réduite		Vérifiez que le filtre à air n'est pas encrassé.	Nettoyez le filtre à air selon les besoins.
		Vérifier si le conduit d'air est obstrué.	Enlevez tous les obstacles.
		Vérifiez si une porte ou une fenêtre est ouverte.	Gardez les portes et les fenêtres fermées.
		Vérifier que le mode de fonctionnement souhaité est sélectionné et que la température est correctement réglée.	Réglez le mode et la température sur la valeur de consigne correcte conformément au mode d'emploi (voir section 5).
		Le tuyau d'évacuation d'air n'est pas installé.	Assurez-vous que le tuyau d'évacuation d'air est bien fixé.
Fuite d'eau		Débordement lors du déplacement de l'appareil.	Videz le réservoir d'eau avant de le transporter.
		Vérifiez que le tuyau d'évacuation n'est pas plié ou tordu.	Orientez le tuyau de manière à éviter les accumulations.
Bruit excessif		Vérifier que l'appareil est bien stable.	Placez l'appareil sur une surface horizontale et solide.
		Vérifier qu'il n'y a pas de pièces détachées qui vibrent.	Sécurisez et fixez les pièces détachées.
		Le bruit ressemble à celui de l'eau qui coule.	Le bruit est dû à l'écoulement du réfrigérant. C'est normal.
Codes d'erreur	E0	Erreur de communication entre la platine principale et la platine d'affichage	Vérifier que le faisceau de câbles de la carte d'affichage n'est pas endommagé.
	E1	Panne du capteur de température ambiante	Vérifier le raccordement, nettoyer ou remplacer le capteur de température.
	E2	Panne du capteur de température de la bobine	Vérifier le raccordement, nettoyer ou remplacer le capteur de température.
	Ft	Alarme en cas de niveau élevé d'eau de condensation	Videz le bac de récupération en retirant le bouchon en caoutchouc.

9. Garantie



La période de garantie de 2 ans commence à la date de livraison.

En cas de recours à la garantie, un appareil défectueux sera soit réparé, soit échangé contre un appareil de même valeur. Si la garantie est invoquée, elle n'est pas prolongée, mais continue à courir.

En cas de défaut de l'appareil, adressez-vous au service clientèle du revendeur auprès duquel l'appareil a été acheté. Veuillez indiquer votre numéro de commande ou de facture chaque fois que vous le contactez. Ne renvoyez pas d'appareils sans préavis.

Veuillez noter que tout défaut technique survenant pendant la période de garantie ne constitue pas nécessairement un cas de garantie. Le droit à la garantie est généralement refusé dans les cas suivants : dommages dus aux éléments naturels, à l'humidité, aux chocs ou aux chutes, usure naturelle, mauvaises manipulations, dommages dus à des influences extérieures ainsi qu'à des interventions sur le produit ou à sa modification.

En cas de questions ou d'incertitudes, veuillez consulter le centre d'assistance ecofort sur support.ecofort.ch. Vous y trouverez les solutions et l'aide les plus récentes concernant votre produit.

10. Rangement

10.1 STOCKAGE

Stockage à long terme - Si vous n'utilisez pas l'appareil pendant une période prolongée (plus de quelques semaines), il est préférable de le nettoyer et de le laisser sécher complètement.

Veuillez stocker l'appareil en suivant les étapes suivantes :

1. Débranchez la fiche de la prise de courant, retirez le tuyau d'évacuation et le Hot Air Stop et conservez-les avec l'appareil.
2. Vidangez l'eau restante de l'appareil.
3. Nettoyez le filtre et laissez-le sécher complètement à l'ombre.
4. Remettez le filtre à sa place.
5. L'appareil doit être maintenu en position verticale lors du stockage.
6. Conservez l'appareil à l'intérieur, dans un endroit ventilé, sec, non corrosif et sûr.



ATTENTION: L'évaporateur à l'intérieur de l'appareil doit être séché avant d'emballer l'appareil afin d'éviter d'endommager les composants et de provoquer des moisissures. Débranchez l'appareil et placez-le dans un endroit sec et ouvert pendant quelques jours pour qu'il puisse sécher.

AVERTISSEMENT



LE REJET DE RÉFRIGÉRANT DANS L'ATMOSPHÈRE EST STRICTEMENT RÉGLÉMENTÉ INTERDIT !

Élimination



Ce symbole indique que ce produit ne doit pas être éliminé avec les déchets ménagers généraux. Ceci est valable dans toute l'UE. Afin d'éviter tout dommage à l'environnement ou à la santé dû à une mauvaise gestion des déchets, le produit doit être remis pour recyclage afin que le matériau puisse être éliminé de manière responsable. Si vous recyclez votre produit, apportez-le à votre point de collecte local ou contactez le point de vente. Ils veilleront à ce que le produit soit éliminé de manière écologique.

Condizionatore d'aria mobile ecoQ CoolAir 9+

Manuale d'uso

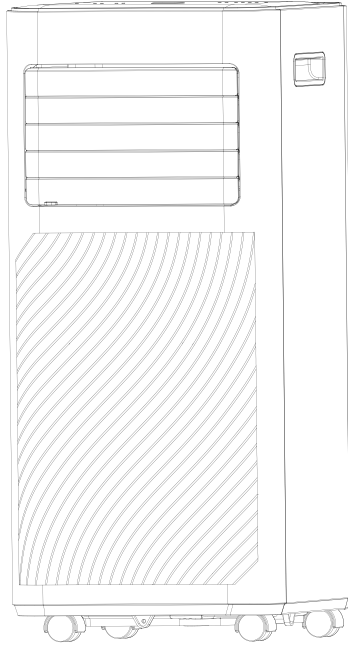

LEGGERE ATTENTAMENTE IL PRESENTE
MANUALE E CONSERVARLO PER FUTURE
CONSULTAZIONI.

ecoQ

CE



R290 Refrigerante

Contenuto

- 55 Prima della messa in servizio
- 57 Istruzioni di sicurezza
- 62 Panoramica del prodotto
- 63 Istituzione
- 67 Operazione
- 74 Pulizia e cura
- 75 Dati tecnici
- 76 Risoluzione dei problemi
- 77 Garanzia
- 78 Immagazzinamento

1. Prima della messa in servizio

1.1 NOME DEL PRODOTTO

I nostri potenti condizionatori mobili sono ottime soluzioni di raffreddamento per singoli ambienti e creano un'atmosfera piacevole nel vostro spazio. Sono inoltre dotati di una funzione di ventilazione e deumidificazione per la circolazione dell'aria e la rimozione dell'umidità. L'unità non richiede un'installazione fissa, quindi è possibile utilizzarla nel luogo in cui è più necessaria. Viene spesso utilizzato in cucine, stanze occupate temporaneamente, sale computer, garage e molti altri luoghi in cui le opzioni per l'installazione di condizionatori a sistema split sono limitate.

Il refrigerante utilizzato è l'ecologico R290. L'R290 non ha effetti dannosi sullo strato di ozono, ha un effetto serra trascurabile ed è disponibile in tutto il mondo. Grazie alle sue efficienti proprietà energetiche, l'R290 è molto adatto come refrigerante per questa applicazione. A causa dell'elevata infiammabilità di questo refrigerante, è necessario prendere particolari precauzioni.

1.2 SIMBOLI SULL'UNITÀ E SUL MANUALE D'USO



Questa unità utilizza un refrigerante infiammabile.

Se il refrigerante fuoriesce e viene a contatto con il fuoco o con una parte riscaldante, si producono gas nocivi e vi è il rischio di incendio.



Prima della messa in funzione, leggere attentamente il MANUALE D'USO.



Per ulteriori informazioni, consultare il MANUALE D'USO, il MANUALE DI SERVIZIO e documenti simili.



Il personale di assistenza deve leggere attentamente il MANUALE D'USO e il MANUALE DI SERVIZIO prima della messa in funzione.

PER LA VOSTRA SICUREZZA, DOVETE SEMPRE OSSERVARE QUANTO SEGUE

- Questo apparecchio è destinato all'uso da parte di utenti competenti o addestrati in negozi, industrie leggere e aziende agricole, o all'uso professionale da parte di non addetti ai lavori.
- Questo apparecchio può essere utilizzato da bambini a partire dagli 8 anni di età e da persone con ridotte capacità fisiche, sensoriali o mentali o con mancanza di esperienza e conoscenza, a condizione che abbiano ricevuto supervisione o istruzioni per l'uso dell'apparecchio in modo sicuro e che comprendano i pericoli connessi. I bambini non devono giocare con l'apparecchio. Le operazioni di pulizia e manutenzione non devono essere eseguite da bambini senza supervisione.
- L'unità è stata progettata solo per l'utilizzo di R-290 (gas propano) come
- Refrigerante progettato.
- **Il circuito del refrigerante è sigillato. La manutenzione deve essere eseguita esclusivamente da un tecnico qualificato!**
- Non scaricare il refrigerante nell'atmosfera.
- L'R-290 (propano) è infiammabile e più pesante dell'aria.
- Si raccoglie dapprima nelle zone basse, ma può essere fatta circolare dai ventilatori.
- In caso di presenza o sospetto di gas propano, il personale non addestrato non deve cercare di individuarne la causa.
- Il gas propano utilizzato nell'apparecchio è inodore.
- L'assenza di odore non significa che non ci siano state perdite di gas.
- Se viene rilevata una perdita, evacuare immediatamente tutti i presenti dalla stanza, ventilare il locale e avvisare i vigili del fuoco locali per informarli che si è verificata una perdita di propano.
- Non permettere a nessuno di rientrare nel locale fino a quando un tecnico qualificato non abbia consigliato di rientrare nel locale in condizioni di sicurezza.
- Non utilizzare fiamme libere, sigarette o altre possibili fonti di accensione all'interno o in prossimità dell'apparecchiatura.
- I componenti sono progettati per il propano, cioè non stimolano e non provocano scintille. Le singole parti possono essere sostituite solo da parti di riparazione identiche.

LA MANCATA OSSERVANZA DI QUESTA AVVERTENZA PUÒ PROVOCARE ESPLOSIONI, MORTE, LESIONI E DANNI MATERIALI.

2. Istruzioni di sicurezza

La vostra sicurezza è la cosa più importante!

ATTENZIONE



LEGGERE ATTENTAMENTE E COMPLETAMENTE QUESTE ISTRUZIONI PRIMA DI UTILIZZARE L'UNITÀ.

2.1 PRECAUZIONI OPERATIVE

AVVERTENZA - per ridurre il rischio di incendio, scosse elettriche o lesioni a persone o cose:

- Se il cavo di alimentazione è danneggiato, deve essere sostituito dal produttore, dal suo agente di assistenza o da persone analogamente qualificate per evitare un pericolo.
- Durante la manutenzione, l'unità deve essere scollegata dalla fonte di alimentazione.
- Utilizzare sempre l'unità con una fonte di alimentazione con tensione, frequenza e potenza identiche a quelle indicate sulla targhetta.
- Utilizzare sempre una presa con messa a terra.
- Scollegare l'apparecchio durante la pulizia o quando non viene utilizzato.
- Non utilizzare l'apparecchio con le mani bagnate. Impedire che l'acqua si rovesci sull'apparecchio.
- Non esporre l'unità a pioggia, umidità o altri liquidi.
- Non lasciare l'apparecchio in funzione incustodito. Non rovesciare o capovolgere l'apparecchio.
- Non estrarre la spina di rete quando l'apparecchio è in funzione.
- Non tirare il cavo di alimentazione per staccarlo.
- Non utilizzare una prolunga o una spina intermedia.
- Non collocare alcun oggetto sull'unità.
- Non arrampicarsi o sedersi sull'unità.
- Non inserire le dita o altri oggetti nell'uscita dell'aria.
- Non toccare l'ingresso dell'aria o le alette di alluminio dell'unità.
- Non utilizzare l'unità se è caduta, è stata danneggiata o presenta segni di malfunzionamento.

- Non pulire l'unità con prodotti chimici.
- Assicurarsi che l'apparecchio sia lontano da fuoco, oggetti infiammabili o esplosivi.
- Non utilizzare alcun mezzo per accelerare il processo di sbrinamento o per la pulizia, tranne quelli raccomandati dal produttore.
- L'apparecchio deve essere conservato in un locale in cui non vi siano fonti permanenti di funzionamento (ad es. fiamme libere, stufe a gas o elettriche in funzione).
- L'unità deve essere conservata in modo da evitare danni meccanici.
- Non si rompono e non si bruciano nemmeno dopo l'uso.
- Si noti che i refrigeranti non devono necessariamente avere un odore.
- Le tubazioni devono essere protette da danni fisici e non devono essere installate in un locale non ventilato se questo locale ha una superficie inferiore a 7 m².
- È necessario rispettare le norme nazionali sul gas.
- Mantenere le aperture di ventilazione necessarie libere da ostruzioni.
- L'apparecchio deve essere conservato in un locale ben ventilato, le cui dimensioni corrispondono alla superficie del locale indicata per il funzionamento.

ATTENZIONE



CHIUNQUE LAVORI O INTERVENGA IN UN CIRCUITO REFRIGERANTE DEVE ESSERE IN POSSESSO DI UN CERTIFICATO VALIDO RILASCIATO DA UN ORGANISMO DI CONTROLLO RICONOSCIUTO DALL'INDUSTRIA CHE CONFERMI LA SUA COMPETENZA A MANEGGIARE REFRIGERANTI IN MODO SICURO.

ATTENZIONE



LA MANUTENZIONE DEVE ESSERE ESEGUITA SOLO IN CONFORMITÀ ALLE RACCOMANDAZIONI DEL PRODUTTORE DELL'APPARECCHIO. I LAVORI DI MANUTENZIONE E RIPARAZIONE CHE RICHIEDONO L'ASSISTENZA DI ALTRI SPECIALISTI DEVONO ESSERE ESEGUITI SOTTO LA SUPERVISIONE DI UNA PERSONA RESPONSABILE DELLA MANIPOLAZIONE DI REFRIGERANTI INFIAMMABILI.

Se non si capisce qualcosa o si ha bisogno di aiuto, contattare il servizio di assistenza del rivenditore.

2.2 PRECAUZIONI DI SICUREZZA DURANTE I LAVORI DI MANUTENZIONE

Osservare queste avvertenze ed eseguire i seguenti interventi quando si esegue la manutenzione di un'unità con R290.

2.2.1 Controlli in camera

Prima di iniziare a lavorare su apparecchiature contenenti refrigeranti infiammabili, è necessario effettuare controlli di sicurezza per garantire che il rischio di accensione sia ridotto al minimo. Quando si effettuano riparazioni all'impianto di refrigerazione, prima di eseguire i lavori è necessario osservare le seguenti precauzioni.

2.2.2 Procedura di lavoro

I lavori devono essere eseguiti in modo controllato per ridurre al minimo il rischio di presenza di gas o vapori infiammabili durante il lavoro.

2.2.3 Spazio di lavoro generale

Tutto il personale addetto alla manutenzione e le altre persone che lavorano nelle vicinanze devono essere informati della natura dei lavori da eseguire. È necessario evitare di lavorare in spazi ristretti. L'area circostante la zona di lavoro deve essere delimitata. Assicurarsi che le condizioni dell'area siano sicure controllando la presenza di materiale infiammabile.

2.2.4 Verifica della presenza di refrigerante

L'area deve essere controllata con un rilevatore di refrigerante adatto prima e durante i lavori per garantire che il tecnico sia a conoscenza di atmosfere potenzialmente infiammabili. Assicurarsi che il rilevatore di perdite utilizzato sia adatto all'uso con refrigeranti infiammabili, cioè che non faccia scintille, sia adeguatamente sigillato o intrinsecamente sicuro.

2.2.5 Presenza di un estintore

Se si devono eseguire lavori a caldo sul gruppo di raffreddamento o sulle parti associate, è necessario disporre di un'attrezzatura antincendio adeguata. Tenere un estintore a polvere secca o a CO₂ vicino all'area di riempimento.

2.2.6 Nessuna fonte di accensione

Le persone che eseguono lavori su un sistema di refrigerazione che espongono tubazioni che contengono o hanno contenuto refrigerante infiammabile non devono utilizzare fonti di accensione in modo da creare un rischio di incendio o di esplosione. Tutte le possibili fonti di accensione, compreso il fumo di sigaretta, devono essere tenute a una distanza sufficiente dal luogo di installazione, riparazione, rimozione e smaltimento che possono potenzialmente rilasciare refrigerante infiammabile nello spazio circostante. Prima di iniziare il lavoro, l'area intorno all'unità deve essere ispezionata per garantire che non vi siano rischi di infiammabilità o di accensione. Devono essere installati cartelli di divieto di fumo.

2.2.7 Area ventilata

Assicurarsi che l'area sia all'aperto o che sia adeguatamente ventilata prima di aprire il sistema o di eseguire lavori a caldo. Durante i lavori è necessario mantenere una certa ventilazione. La ventilazione deve disperdere in modo sicuro l'eventuale refrigerante rilasciato e, di preferenza, farlo fuoriuscire nell'atmosfera.

2.2.8 Controllo dei sistemi di raffreddamento

Quando si sostituiscono i componenti elettrici, questi devono essere adatti allo scopo e soddisfare le specifiche corrette. Le linee guida del produttore per la manutenzione e l'assistenza devono essere sempre rispettate. In caso di dubbio, chiedere aiuto all'ufficio tecnico del produttore.

Per i sistemi che utilizzano refrigeranti infiammabili, è necessario eseguire i seguenti controlli:

- La quantità di riempimento dipende dalle dimensioni del locale in cui sono installate le parti contenenti il refrigerante;
- I sistemi di ventilazione e gli scarichi funzionano correttamente e non sono intasati;
- Quando si utilizza un circuito di raffreddamento indiretto, verificare la presenza di refrigerante nel circuito secondario;
- La marcatura dell'apparecchiatura deve essere ancora visibile e leggibile. Le marcature e i segnali illeggibili devono essere corretti;
- Le tubazioni o i componenti del refrigerante sono installati in modo tale da non entrare in contatto con sostanze che attaccano i componenti contenenti refrigerante, a meno che i componenti non siano realizzati con materiali naturalmente resistenti alla corrosione o siano adeguatamente protetti contro la corrosione.

2.2.9 Controllo dell'apparecchiatura elettrica

I lavori di riparazione e manutenzione dei componenti elettrici devono includere i controlli di sicurezza iniziali e le procedure di ispezione dei componenti. In caso di guasto che potrebbe compromettere la sicurezza, l'alimentazione del circuito non deve essere ripristinata finché il guasto non è stato eliminato in modo soddisfacente. Se il guasto non può essere eliminato immediatamente ma è necessario continuare il funzionamento, si deve adottare una soluzione provvisoria adeguata. Questo deve essere comunicato al proprietario dell'unità in modo che tutte le parti siano informate.

I controlli di sicurezza iniziali comprendono:

- che i condensatori siano scarichi: Questa operazione deve essere eseguita in modo sicuro per evitare la possibilità di scintille;
- che durante la ricarica, il ripristino o lo spurgo del sistema non siano esposti componenti o fili elettrici sotto tensione;
- che vi sia un collegamento a terra continuo.

ATTENZIONE

**INSTALLARE L'UNITÀ IN LOCALI DI DIMENSIONI SUPERIORI A 7 M².
NON INSTALLARE L'APPARECCHIO IN UN LUOGO IN CUI POSSANO
FUORIUSCIRE GAS INFIAMMABILI.**

- ① **NOTA:** Il produttore può fornire altri esempi adeguati o ulteriori informazioni sull'odore del refrigerante.

3. Panoramica del prodotto

3.1 DIAGRAMMA DEL PRODOTTO

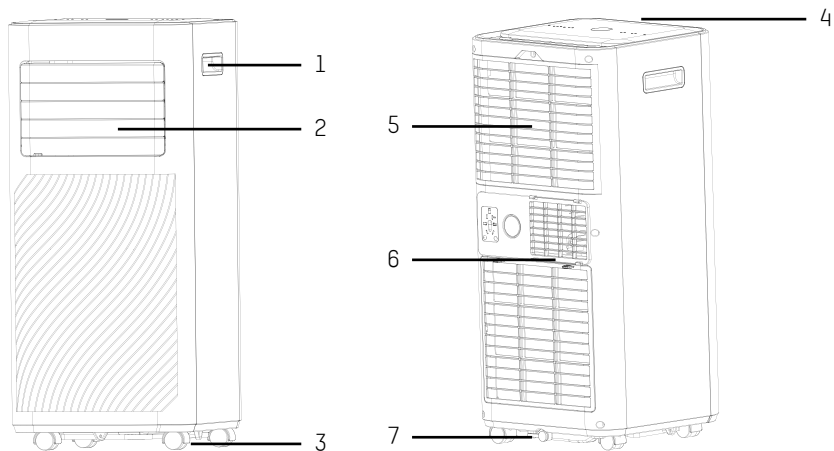

- | | |
|--|----------------------------------|
| 1. Maniglia | 5. Ingresso aria con filtro aria |
| 2. Uscita dell'aria con griglia regolabile | 6. Uscita aria |
| 3. Rulli | 7. Apertura di drenaggio |
| 4. Pannello di controllo | |

ⓘ Nota: l'aspetto è solo di riferimento. Per informazioni dettagliate, consultare il prodotto reale.

3.2 FEATURES

- Elevata capacità in dimensioni compatte con funzione di ventilazione, raffreddamento e deumidificazione
- Impostazione e visualizzazione della temperatura
- Display digitale a LED
- Controllo elettronico con timer integrato e modalità sleep
- Sistema di autoevaporazione per una maggiore efficienza
- Spegnimento automatico quando il serbatoio dell'acqua è pieno
- Riavvio automatico in caso di interruzione della corrente elettrica
- Funzione di sbrinamento automatico a basse temperature ambientali
- Telecomando
- Ventilatore a 2 velocità
- Ruote per una facile mobilità

4. Istituzione

4.1 DISIMBALLAGGIO

- Disimballare la scatola ed estrarre l'unità e gli accessori.
- Dopo aver tolto l'imballo, controllare che l'unità non presenti danni o graffi.
- Accessori:

1. Tubo flessibile dell'aria di scarico
2. Raccordo del tubo flessibile
3. Adattatore per Hot Air Stop
4. Telecomando
5. Hot Air Stop

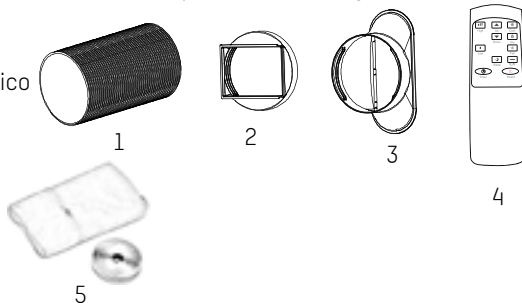

4.2 SCEGLIETE LA VOSTRA POSIZIONE

- Se l'apparecchio è stato inclinato di oltre 45°, lasciarlo in posizione verticale per almeno 24 ore prima di utilizzarlo.
- Collocare l'apparecchio su una superficie solida e piana, con uno spazio libero di almeno 50 cm intorno all'apparecchio per consentire una buona circolazione dell'aria.
- Non utilizzare l'unità in prossimità di pareti, tende o altri oggetti che potrebbero bloccare l'ingresso e l'uscita dell'aria. Mantenere l'ingresso e l'uscita dell'aria liberi da ostruzioni.
- Non installare mai l'unità in un luogo in cui possa essere esposta al vento e alle intemperie o in luoghi in cui si verificano fenomeni di inquinamento:
 - Fonti di calore come radiatori, termosifoni, stufe o altri prodotti che generano calore.
 - luce solare diretta
 - Vibrazioni o urti meccanici
 - polvere eccessiva
 - mancanza di ventilazione, ad esempio in un armadio o in una libreria
 - superficie irregolare

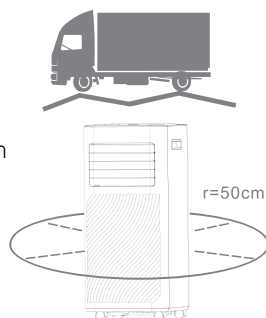

ATTENZIONE



INSTALLARE L'UNITÀ SOLO IN LOCALI DI DIMENSIONI SUPERIORI A 7 M².

NON INSTALLARE L'APPARECCHIO IN UN LUOGO IN CUI POSSANO FUORIUSCIRE GAS INFIAMMABILI.

- ① **Nota:** il produttore può fornire altri esempi adeguati o fornire ulteriori informazioni sull'odore del refrigerante.

4.3 FISSARE L'ABL TUBO ARIA

Poiché l'aria di scarico del condizionatore d'aria è calda e umida, deve essere condotta all'esterno con il tubo flessibile dell'aria di scarico.

Non sostituire o allungare il tubo di scarico per evitare di ridurre l'efficienza o addirittura di spegnere l'unità a causa di una contropressione insufficiente.

Fase 1: Collegare il connettore del tubo flessibile a un'estremità del tubo di scarico.

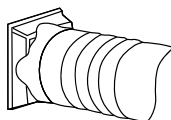

Fase 2: Collegare l'adattatore all'altra estremità del tubo di scarico.

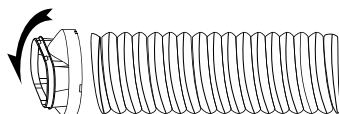

Fase 3: Segnare il centro (M) della guarnizione della finestra.

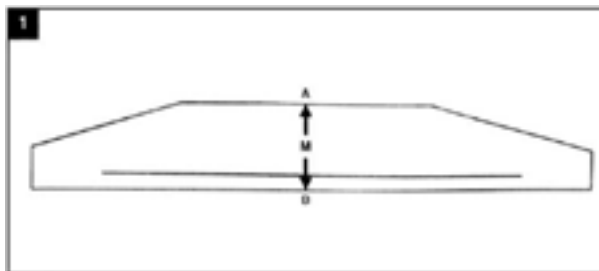

Fase 4: Segnare il centro del telaio e dell'anta della finestra.
Figura 2 per una finestra aperta:



Figura 3 per una finestra inclinata e Figura 4 per un lucernario aperto:



Fase 5: Incollare il nastro in velcro sulla parte anteriore (solitamente di 1 cm di larghezza) dell'anta della finestra o sul lato interno dell'anta (dove si trova la maniglia della finestra).

Fase 6: Velcrare il lato (A), poi il lato (B) dal centro completamente a sinistra e a destra. Il punto (A) deve essere esattamente opposto al punto (B).

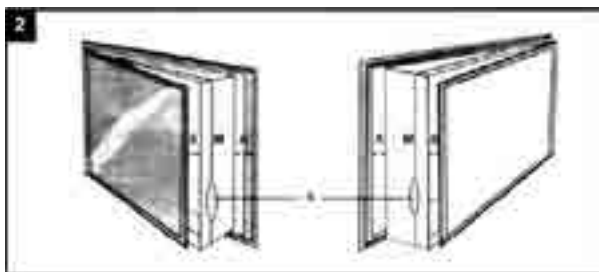
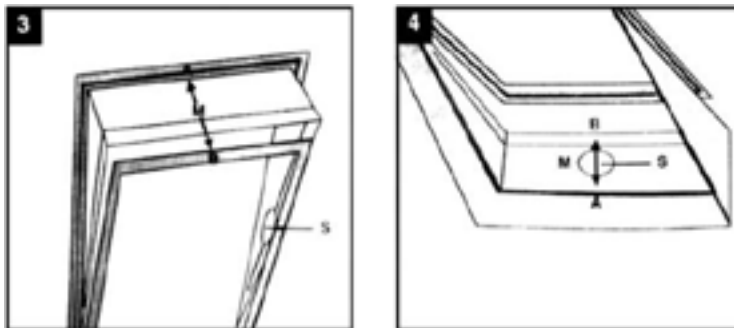
Fase 7: Aprire la cerniera preferibilmente nei punti contrassegnati (S) e collegare il tubo flessibile dell'aria di scarico.

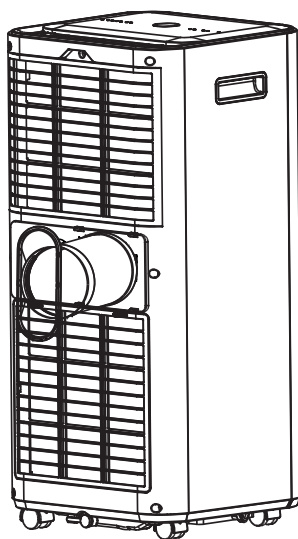

Fase 8: Regolare la lunghezza del tubo flessibile di scarico ed evitare che si attorcigli. Posizionare quindi il condizionatore d'aria vicino a una presa di corrente.

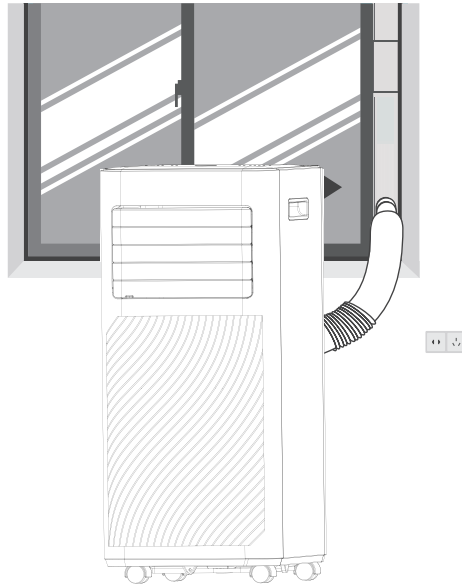

Fase 9: Regolare le bocchette di uscita dell'aria e accendere l'unità.

5. Operazione

5.1 PANNELLO DI CONTROLLO E DISPLAY

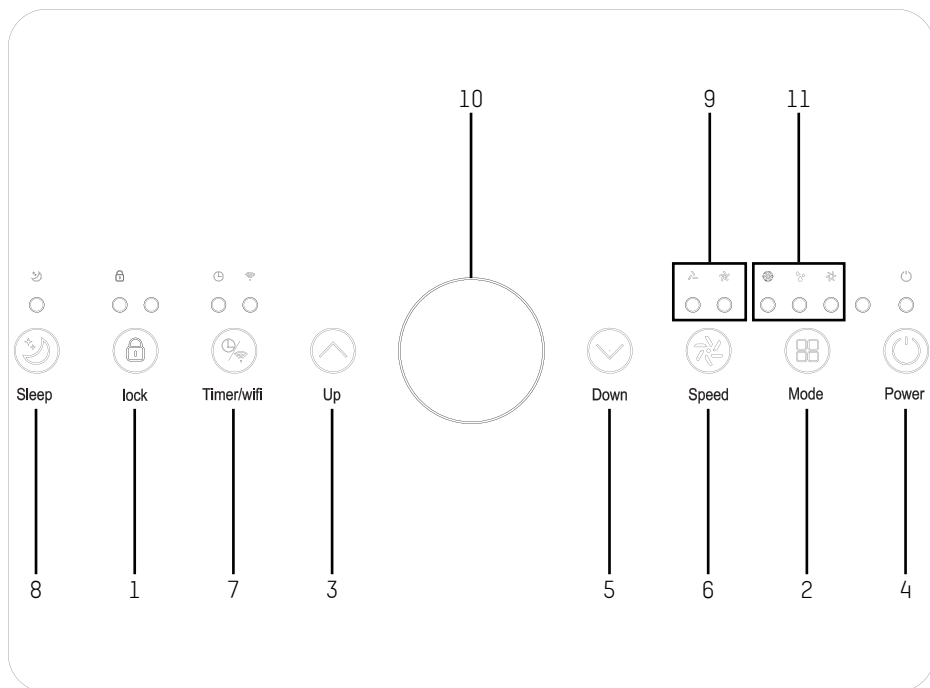

5.2 TASTI FUNZIONE E DISPLAY

1. Blocco bambini	Premere questo pulsante per attivare o disattivare il blocco bambini.
2. MODO	Premere questo pulsante per passare dalle modalità di ventilazione, raffreddamento e deumidificazione.
3. Verso l'alto	Aumentare la temperatura desiderata (16 °C - 32 °C) o l'impostazione del timer.
4. ON/OFF	Premere questo pulsante per accendere o spegnere l'unità.
5. Verso il basso	Diminuire la temperatura desiderata o l'impostazione del timer.
6. Velocità	Premere per commutare la velocità della ventola tra ALTA e BASSA.
7. TIMER	Imposta l'ora in cui l'unità si avvia o si arresta automaticamente. Premere a lungo questo pulsante per attivare o disattivare la funzione Wi-Fi.
8. DORMIRE	Premere per attivare la modalità sleep.
9. Velocità della ventola	Indica se la ventola è impostata su un valore alto o basso.
10. Display a LED	Visualizza la temperatura ambiente o l'impostazione dell'ora
11. Visualizzazione della modalità	Visualizza la modalità impostata tra ventilazione, raffreddamento e deumidificazione.

5.3 CONTROLLO REMOTO

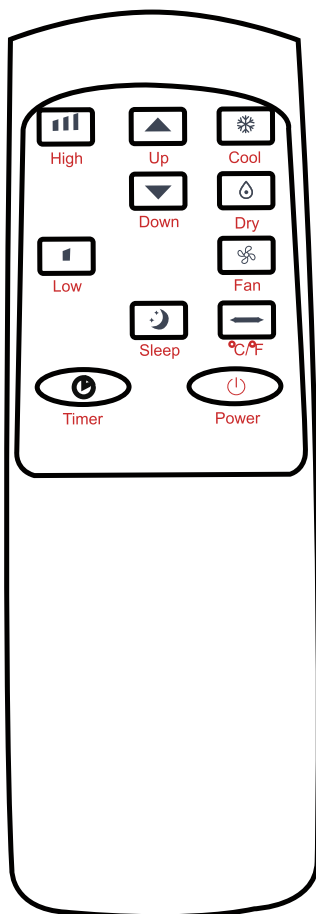

5.4 IMPOSTAZIONI

5.4.1 Accensione e spegnimento

- Premere POWER per accendere l'unità.
- Premere il pulsante MODE per selezionare la modalità operativa desiderata.
- Premere nuovamente POWER per spegnere l'unità.

5.4.2 Modalità operativa

L'unità dispone di quattro modalità di funzionamento: RAFFREDDAMENTO, DEUMIDIFICAZIONE, ARIA, SLEEP.

A. Raffreddamento della stanza

- Selezionare la modalità di raffreddamento per abbassare la temperatura della stanza.
- Premere ripetutamente il tasto MODE finché non si accende l'indicatore COOL.
- Premere il pulsante Su/Giù per impostare la temperatura desiderata, che viene visualizzata sullo schermo. La temperatura può essere impostata tra 16 °C e 32 °C.
- Premere ripetutamente il pulsante SPEED finché non si accende la velocità desiderata del ventilatore.

Per controllare la direzione del flusso d'aria in orizzontale, regolare la tenda a mano.

ⓘ Nota: il condizionatore d'aria interrompe automaticamente il raffreddamento quando la temperatura ambiente è inferiore alla temperatura selezionata.

B. Ventilazione del locale

- Premere ripetutamente il tasto MODE finché non si accende l'indicatore FAN. In modalità ventilazione, l'aria ambiente viene fatta circolare ma non raffreddata.
- Premere ripetutamente il pulsante SPEED per impostare la velocità desiderata del ventilatore.

In questa modalità, il display visualizza la temperatura ambiente.

C. Deumidificazione della stanza

- Premere il tasto MODE sul pannello di controllo o sul telecomando, l'indicatore di asciugatura si accende. Non è possibile regolare la velocità della ventola.

Un tubo flessibile deve essere collegato allo scarico sul retro dell'unità. In questa modalità, il display visualizza la temperatura ambiente.

- ❗ **Nota: in questa modalità, la velocità della ventola è fissa a una velocità bassa e non può essere modificata.**

D. Modalità sleep

La modalità Sleep può essere attivata solo in modalità di raffreddamento.

- ▣ **In modalità RAFFREDDAMENTO:** dopo 1 ora, la temperatura preimpostata viene aumentata di 1 °C; dopo un'altra ora, la temperatura preimpostata viene nuovamente aumentata di 1 °C.

Poi la temperatura viene mantenuta costante per 10 ore. Tutti i display diventano scuri. La velocità della ventola è impostata su bassa velocità e non può essere modificata.

5.4.3 Informazioni sull'app ecofort

L'applicazione "ecofort" è disponibile gratuitamente per Android e iOS. Scansionate il codice QR corrispondente per accedere direttamente al download.

Come utilizzare l'app

Con questa applicazione è possibile gestire l'unità tramite la rete domestica. Il presupposto è una connessione WLAN permanente al router e l'applicazione "ecofort".

1. Installare l'applicazione "ecofort" e creare un account utente.
2. Attivare la funzione Wi-Fi tenendo premuto il pulsante del timer sull'unità.
3. Posizionare l'unità nel raggio d'azione del router.
4. Finché l'alimentazione è attiva, l'indicatore Wi-Fi lampeggia. Dopo 3 minuti, lo stato viene annullato se non c'è una configurazione di rete e l'indicatore si spegne. Se è necessario ripristinare la connessione Wi-Fi, premere il pulsante "Timer" per 5 secondi per riavviare la configurazione di rete; l'indicatore Wi-Fi lampeggia nuovamente.



Connessione Wi-Fi

Metodo 1: connessione tramite Bluetooth

Attivare il Bluetooth sul telefono cellulare o su un altro dispositivo.

Quando l'indicatore WI-FI sull'unità lampeggia, aprire l'app **"ecofort"** e l'unità si conatterà automaticamente tramite Bluetooth.

Metodo 2: connessione tramite Wi-Fi

Quando l'indicatore Wi-Fi sull'unità lampeggia, selezionare **"Aggiungi unità"** e **"Condizionatore mobile (Wi-Fi)"** sullo smartphone o sul tablet e seguire le istruzioni sul display.

Controllare lo stato dell'indicatore Wi-Fi e selezionare lo stato corretto. Se l'indicatore Wi-Fi lampeggia rapidamente, è possibile collegarsi direttamente.

Se l'indicatore Wi-Fi lampeggia lentamente, premere **"Vai alla connessione"** per collegare il Wi-Fi denominato **"ecofort"**.

ⓘ **Nota: non appena il dispositivo è stato collegato correttamente, la spia Wi-Fi si accende. Ora è possibile utilizzare l'unità tramite l'app.**

Tenere premuto il pulsante del timer per circa 5 secondi per scollegarsi dall'unità; la spia Wi-Fi si spegne.

5.4.4 Impostazione del timer (1 ora - 24 ore)

Il timer può essere utilizzato in due modi:

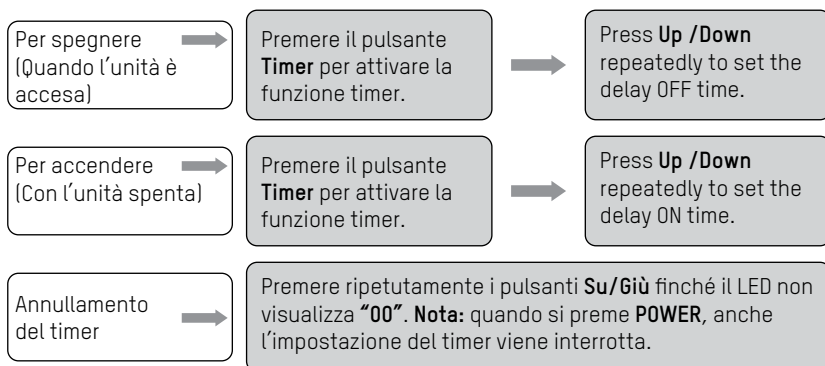

5.4.5 Sbrinamento automatico

A basse temperature ambiente, durante il funzionamento si può formare della brina sull'evaporatore. L'unità avvia automaticamente lo sbrinamento e il LED POWER lampeggia.

La sequenza di controllo dello sbrinamento è la seguente:

- Se l'unità funziona in modalità di raffreddamento o asciugatura e il sensore di temperatura ambiente rileva che la temperatura della batteria dell'evaporatore è inferiore a $-1\text{ }^{\circ}\text{C}$, il compressore si spegne per 10 minuti o finché la temperatura della batteria non sale a $7\text{ }^{\circ}\text{C}$. Il compressore si riavvia quindi. L'unità riprenderà quindi a funzionare.

5.4.6 Protezione da sovraccarico

In caso di interruzione di corrente, il compressore viene riavviato con un ritardo di 3 minuti per proteggerlo. Verzögerung, bevor der Kompressor wieder anläuft.

5.5 DRENAGGIO

5.5.1 Sistema autoevaporante

Il sistema di autoevaporazione utilizza l'acqua raccolta per raffreddare le bobine del condensatore per ottenere prestazioni più efficienti. In modalità di raffreddamento, il serbatoio della condensa non deve essere svuotato, tranne che in modalità di deumidificazione o in caso di umidità elevata. L'acqua di condensa evapora nel condensatore e viene scaricata attraverso il tubo dell'aria di scarico.

Per l'uso continuo o incustodito in condizioni di funzionamento a secco, collegare un tubo di scarico all'unità. L'acqua di condensa può essere scaricata automaticamente per gravità in un secchio.

1. Spegnere l'unità prima di montare il tubo.
2. Rimuovere la spina dalla presa d'acqua.
3. Collegare il tubo di scarico ($\varnothing=14\text{ mm}$) in modo sicuro e corretto e assicurarsi che non sia attorcigliato e privo di ostruzioni.
4. Posizionare l'uscita del tubo su uno scarico o un secchio e assicurarsi che l'acqua possa uscire liberamente dall'apparecchio.

- ⓘ **Nota:** Non immergere l'estremità del tubo nell'acqua per non causare un "blocco d'aria" nel tubo.

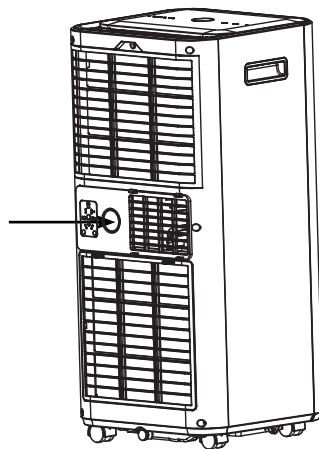

Rimuovere il tappo di gomma.

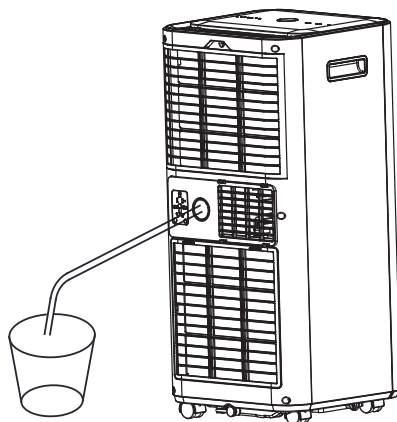

6. Pulizia e cura

6.1 6.1 PULIZIA DEL FILTRO DELL'ARIA (ogni quindici giorni)

La polvere si accumula sul filtro e ostruisce il flusso d'aria. Il flusso d'aria limitato riduce l'efficienza del sistema e, se si intasa, può danneggiare l'unità.

Il filtro dell'aria deve essere pulito regolarmente. Può essere rimosso per facilitare la pulizia. Non mettere in funzione l'apparecchio senza il filtro dell'aria, altrimenti l'evaporatore potrebbe sporcarsi.

1. Premere il tasto **POWER** per spegnere l'apparecchio e scollegare il cavo di alimentazione.
2. Rimuovere la griglia del filtro dall'unità.
3. Utilizzare un aspirapolvere per rimuovere la polvere dal filtro.
4. Girare il filtro e sciacquarlo sotto l'acqua corrente. Far scorrere l'acqua attraverso il filtro in direzione opposta al flusso d'aria. Mettere da parte il filtro e lasciarlo asciugare completamente all'aria prima di rimetterlo in posizione.

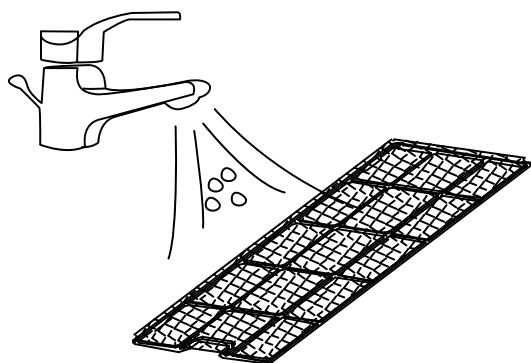

Spegnere l'unità e Rimuovere i due filtri dell'aria.

Sciacquare i filtri dell'aria sotto acqua corrente.

ATTENZIONE



NON TOCCARE LA SUPERFICIE DEL VAPORIZZATORE A MANI NUDE PER EVITARE DI FERIRSI LE DITA.

7. Dati tecnici

Modello	CoolAir 9+
BTU / h	9000
Max. area di applicazione	25 m ² / 60 m ³
Funzioni	Raffreddamento / Deumidificazione / Ventilazione
Flusso d'aria dei livelli del ventilatore	220/330 m ³ /h
Livello di rumore massimo	56 dB(A)
Consumo	1005 W
Refrigerante / Carica	R290 / 170 g
Capacità di deumidificazione	24 l/24h
Dimensioni (H x L x P)	700 x 300 x 300 mm
Peso	22.5 kg

8. Risoluzione dei problemi

Sintomo		Ispezione	Soluzione
L'unità non funziona		Controllare il collegamento di alimentazione.	Inserire il cavo di rete nella presa di corrente fino all'arresto.
		Verificare che l'indicatore del livello dell'acqua sia acceso.	Svuotare la vaschetta di raccolta togliendo il tappo di gomma.
		Controllare la temperatura ambiente.	La temperatura di esercizio è compresa tra 5 e 35 °C.
L'unità funziona a capacità ridotta		Controllare che il filtro dell'aria non sia sporco.	Pulire il filtro dell'aria come richiesto.
		Controllare se il condotto dell'aria è ostruito.	Rimuovere tutti gli ostacoli.
		Controllare se una porta o una finestra è aperta.	Tenere porte e finestre chiuse.
		Verificare che sia selezionata la modalità di funzionamento desiderata e che la temperatura sia impostata correttamente.	Impostare la modalità e la temperatura al punto di regolazione corretto secondo le istruzioni per l'uso (vedere sezione 5).
		Il tubo flessibile dell'aria di scarico non è installato.	Assicurarsi che il tubo di scarico sia fissato saldamente.
Perdite d'acqua		Tracimazione durante lo spostamento dell'unità.	Svuotare il serbatoio dell'acqua prima del trasporto.
		Controllare se il tubo di scarico è attorcigliato o piegato.	Allineare il tubo flessibile in modo da evitare inceppamenti.
Rumore eccessivo		Verificare che l'unità sia saldamente in piedi.	Posizionare l'unità su una superficie piana e solida.
		Controllare che non vi siano parti allentate o vibranti.	Assicurare e fissare le parti allentate.
		Il suono è come quello dell'acqua corrente.	Il rumore proviene dal flusso del refrigerante. È normale.
Codici di errore	E0	Errore di comunicazione tra la scheda principale e la scheda del display	Controllare che il cablaggio della scheda del display non sia danneggiato.
	E1	Guasto del sensore di temperatura ambiente	Controllare il collegamento, pulire o sostituire il sensore di temperatura.
	E2	Guasto al sensore di temperatura della bobina	Controllare il collegamento, pulire o sostituire il sensore di temperatura.
	Ft	Allarme per il livello elevato dell'acqua di condensa	Svuotare la vaschetta di raccolta togliendo il tappo di gomma.

9. Garanzia



Il periodo di garanzia di 2 anni decorre dalla data di consegna.

In caso di richiesta di garanzia, l'unità difettosa verrà riparata o sostituita con una di pari valore. Se viene presentata una richiesta di risarcimento in base alla garanzia, quest'ultima non verrà estesa ma continuerà a decorrere.

Se l'unità è difettosa, contattare il servizio clienti del rivenditore presso il quale è stata acquistata. Si prega di citare il numero dell'ordine o della fattura ogni volta che li si contatta. Si prega di non restituire alcuna unità senza previa notifica.

Si prega di notare che non tutti i difetti tecnici nel periodo di garanzia sono necessariamente coperti dalla garanzia. Di norma, le richieste di garanzia saranno respinte in caso di danni causati da agenti atmosferici, umidità, urti o cadute, usura naturale, manipolazione errata, danni causati da influenze esterne e manomissione o modifica del prodotto.

In caso di domande o dubbi, si prega di visitare il Centro di assistenza ecofort all'indirizzo support.ecofort.ch. Qui troverete le soluzioni più recenti e l'assistenza per il vostro prodotto.

10. Immagazzinamento

10.1 IMMAGAZZINAMENTO

Conservazione a lungo termine - Se non si utilizza l'unità per un lungo periodo di tempo (più di qualche settimana), è meglio pulire l'unità e lasciarla asciugare completamente. Conservare l'unità seguendo le seguenti istruzioni:

1. Scollegare l'apparecchio, rimuovere il tubo di scarico e il dispositivo di Hot Air Stop e riportarli insieme all'apparecchio.
2. Scaricare l'acqua rimanente dall'apparecchio.
3. Pulire il filtro e lasciarlo asciugare completamente in un luogo ombreggiato.
4. Rimettere il filtro al suo posto.
5. Durante lo stoccaggio, l'unità deve essere mantenuta in posizione verticale.
6. Conservare l'unità in un luogo interno ventilato, asciutto, non corrosivo e sicuro.



ATTENZIONE: L'evaporatore all'interno dell'apparecchio deve essere asciugato prima di imballarlo per evitare di danneggiare i componenti e la muffa. Scollegare l'apparecchio e riportarlo in un luogo asciutto e aperto per alcuni giorni per consentirne l'asciugatura.

ATTENZIONE



IL RILASCIO DI REFRIGERANTE NELL'ATMOSFERA È RIGOROSAMENTE VIETATO!

Smaltimento



Questo simbolo indica che il prodotto non deve essere smaltito con i rifiuti domestici generici. Questo vale per tutta l'UE. Per evitare danni all'ambiente o alla salute dovuti a un errato smaltimento dei rifiuti, il prodotto deve essere consegnato per il riciclaggio, in modo che il materiale possa essere smaltito in modo responsabile. Quando si ricicla un prodotto, portarlo al punto di raccolta locale o contattare il punto vendita. Si assicureranno che il prodotto venga smaltito in modo ecologico.

Portable Air Conditioner ecoQ CoolAir 9+

Owner's Manual

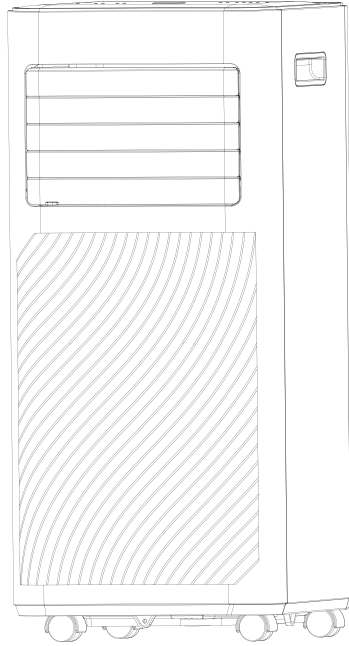

READ AND SAVE THESE INSTRUCTIONS

ecoQ

CE



R290 Refrigerant

Contents

81	Before You Begin
83	For Your Safety
88	Product Overview
89	Installation
93	Operation
100	Cleaning And Care
101	Technical Data
102	Troubleshooting
103	Warranty
104	Decommissioning

1. Before You Begin

1.1 PRODUCT DESCRIPTION

Our powerful portable air conditioners are great cooling solutions for single rooms, creating a comfortable atmosphere in your space. It also has ventilation and dehumidifying function for circulating air and removal of moisture. They're self-contained systems that do not require any permanent installation allowing you to move to the space in which it is most needed. They're commonly used in kitchens, temporary-resided, computer rooms, garages, and many other places where the possibilities for an installation of split system air-conditioners are limited.

The environment-friendly R290 is used as the refrigerant. R290 has no damaging influence on the ozone layer (ODP), a negligible greenhouse effect (GWP) and is available worldwide. Because of its efficient energy properties, R290 is highly suitable as a coolant for this application. Special precautions must be taken into consideration due to the coolant's high flammability.

1.2 SYMBOLS FROM THE UNIT AND USER MANUAL



This unit uses a flammable refrigerant.

If refrigerant leaks and comes in contact with fire or heating part, it will create harmful gas and there is risk of fire.



Read the USER MANUAL carefully before operation.



Further information is available in the USER MANUAL, SERVICE MANUAL, and the like.



Service personnel are required to carefully read the USER MANUAL and SERVICE MANUAL before operation.

THE FOLLOWING SHOULD ALWAYS BE OBSERVED FOR SAFETY

- This appliance is intended to be used by expert or trained users in shops, in light industry and on farms, or for commercial use by lay persons.
- This appliance can be used by children aged from 8 years and above and persons with reduced physical, sensory or mental capabilities or lack of experience and knowledge if they have been given supervision or instruction concerning use of the appliance in a safe way and understand the hazards involved. Children shall not play with the appliance. Cleaning and user maintenance shall not be made by children without supervision.
- The unit is designed only for use with R-290 (propane) gas as the designated refrigerant.
- **The refrigerant loop is sealed. Only a qualified technician should attempt to service!**
- Do not discharge the refrigerant into the atmosphere.
- R-290 (propane) is flammable and heavier than air.
- It collects first in low areas but can be circulated by fans.
- If propane gas is present or even suspected, do not allow untrained personnel to attempt to find the cause.
- The propane gas used in the unit has no odor.
- The lack of smell does not indicate a lack of escaped gas.
- If a leak is detected, immediately evacuate all persons from the store, ventilate the room and contact the local fire department to advise them that a propane leak has occurred.
- Do not let any persons back into the room until a qualified service technician has arrived and that technician advises that it is safe to return to the room.
- No open flames, cigarettes or other possible sources of ignition should be used inside or in the vicinity of the units.
- Component parts are designed for propane, non-incentive and non-sparking. Component parts shall only be replaced with identical repair parts.

FAILURE TO ABIDE BY THIS WARNING COULD RESULT IN AN EXPLOSION, DEATH, INJURY AND PROPERTY DAMAGE.

2. For Your Safety

Your safety is the most important thing!

WARNING



PLEASE READ THIS MANUAL CAREFULLY AND FULLY UNDERSTAND BEFORE OPERATING YOUR APPLIANCE.

2.1 OPERATIONAL PRECAUTIONS

WARNING - to reduce the risk of fire, electric shock or injury to persons or property:

- If the supply cord is damaged, it must be replaced by the manufacturer, its service agent or similarly qualified persons in order to avoid a hazard.
- The appliance shall be disconnected from its power source during service.
- Always operate the unit from a power source of equal voltage, frequency and rating as indicated on the product identification plate.
- Always use a power outlet that is grounded.
- Unplug the power cord when cleaning or when not in use.
- Do not operate with wet hands. Prevent water from spilling onto the unit.
- Do not immerse or expose the unit to rain, moisture or any other liquid.
- Do not leave the unit running unattended. Do not tilt or turn over the unit.
- Do not unplug while the unit is operating.
- Do not unplug by pulling on the power cord.
- Do not use an extension cord or an adapter plug.
- Do not put objects on the unit.
- Do not climb or sit on the unit.
- Do not insert fingers or other objects into the air outlet.
- Do not touch the air inlet or the aluminum fins of the unit.
- Do not operate the unit if it is dropped, damaged or showing signs of product malfunction.
- Do not clean the appliance with any chemicals.

- Ensure the unit is far away from fire, inflammable, or explosive objects.
- The unit shall be installed in accordance with national wiring regulations.
- Do not use means to accelerate the defrosting process or to clean, other than those recommended by the manufacture.
- The appliance shall be stored in a room without continuously operation sources (for example: open flames, an operating gas appliance or an operating electric heater).
- The appliance shall be stored so as to prevent mechanical damage from occurring.
- Do not piece or burn, even after use.
- Be aware that refrigerants may not contain an odor.
- Pipe-work shall be protected from physical damage and shall not be installed in an unventilated space, if that space is smaller than 7 m².
- Compliance with national gas regulations shall be observed.
- Keep any required ventilation openings clear of obstruction.
- The appliance shall be stored in a well-ventilated area where the room size corresponds to the room area as specified for operation.

WARNING



ANY PERSON WHO IS INVOLVED WITH WORKING ON OR BREAKING INTO A REFRIGERANT CIRCUIT SHOULD HOLD A CURRENT VALID CERTIFICATE FROM AN INDUSTRY-ACCREDITED ASSESSMENT AUTHORITY, WHICH AUTHORIZES THEIR COMPETENCE TO HANDLE REFRIGERANTS SAFELY IN ACCORDANCE WITH AN INDUSTRY RECOGNIZED ASSESSMENT SPECIFICATION.

WARNING



Servicing Shall Only Be Performed As Recommended By The Equipment Manufacturer. Maintenance And Repair Requiring The Assistance Of Other Skilled Personnel Shall Be Carried Out Under The Supervision Of The Person Competent In The Use Of Flammable Refrigerants.

If you don't understand something or need help, please contact the dealer services.

2.2 SAFETY PRECAUTIONS ON SERVICING

Please follow these warnings and undertake the following when servicing an appliance with R290.

2.2.1 Checks to the area

Prior to beginning work on systems containing flammable refrigerants, safety checks are necessary to ensure that the risk of ignition is minimized. For repair to the refrigerating system, the following precautions shall be complied with prior to conducting work on the system.

2.2.2 Work procedure

Work shall be undertaken under a controlled procedure so as to minimize the risk of a flammable gas or vapor being present while the work is being performed.

2.2.3 General work area

All maintenance staff and others working in the local area shall be instructed on the nature of work being carried out. Work in confined spaces shall be avoided. The area around the work space shall be sectioned off. Ensure that the conditions within the area have been made safe by checking for flammable material.

2.2.4 Checking for presence of refrigerant

The area shall be checked with an appropriate refrigerant detector prior to and during work, to ensure the technician is aware of potentially flammable atmospheres. Ensure that the leak detection equipment being used is suitable for use with flammable refrigerants, i.e. no sparking, adequately sealed or intrinsically safe.

2.2.5 Presence of fire extinguisher

If any hot work is to be conducted on the refrigeration equipment or any associated parts, appropriate fire extinguishing equipment shall be available at hand. Have a dry powder or CO2 fire extinguisher adjacent to the charging area.

2.2.6 No ignition sources

No person carrying out work in relation to a refrigeration system which involves exposing any pipe work that contains or has contained flammable refrigerant shall use any sources of ignition in such a manner that it may lead to the risk of fire or explosion. All possible ignition sources, including cigarette smoking, should be kept sufficiently far away from the site of installation, repairing, removing and disposal, during which flammable refrigerant can possibly be released to the surrounding space. Prior to work taking place, the area around the equipment is to be surveyed to make sure that there are no flammable hazards or ignition risks. **"No Smoking"** signs shall be displayed.

2.2.7 Ventilated area

Ensure that the area is in the open or that it is adequately ventilated before breaking into the system or conducting any hot work. A degree of ventilation shall continue during the period that the work is carried out. The ventilation should safely disperse any released refrigerant and preferably expel it externally into the atmosphere.

2.2.8 Checks to the refrigeration equipment

Where electrical components are being changed, they shall be fit for the purpose and to the correct specification. At all times the manufacturer's maintenance and service guidelines shall be followed. If in doubt, consult the manufacturer's technical department for assistance.

The following checks shall be applied to installations using flammable refrigerants:

- The charge size is in accordance with the room size within which the refrigerant containing parts are installed;
- The ventilation machinery and outlets are operating adequately and are not obstructed;
- If an indirect refrigerating circuit is being used, the secondary circuit shall be checked for the presence of refrigerant;
- Marking to the equipment continues to be visible and legible. Markings and signs that are illegible shall be corrected;
- Refrigeration pipe or components are installed in a position where they are unlikely to be exposed to any substance which may corrode refrigerant containing components, unless the components are constructed of materials which are inherently resistant to being corroded or are suitably protected against being corroded.

2.2.9 Checks to electrical devices

Repair and maintenance to electrical components shall include initial safety checks and component inspection procedures. If a fault exists that could compromise safety, then no electrical supply shall be connected to the circuit until it is satisfactorily dealt with. If the fault cannot be corrected immediately but it is necessary to continue operation, an adequate temporary solution shall be used. This shall be reported to the owner of the equipment so all parties are advised.

Initial safety checks shall include:

- That capacitors are discharged: this shall be done in a safe manner to avoid possibility of sparking;
- That there are no live electrical components or wiring exposed while charging, recovering or purging the system;
- That there is a continuity of earth bonding.

WARNING

INSTALL THE UNIT IN ROOMS WHICH EXCEED 7 M².

**DO NOT INSTALL THE UNIT IN A PLACE WHERE INFLAMMABLE GAS
MAY LEAK.**

- ① **NOTE:** The manufacture may provide other suitable example or may provide additional information about the refrigerant odor.

3. Product Overview

3.1 PRODUCT DIAGRAM

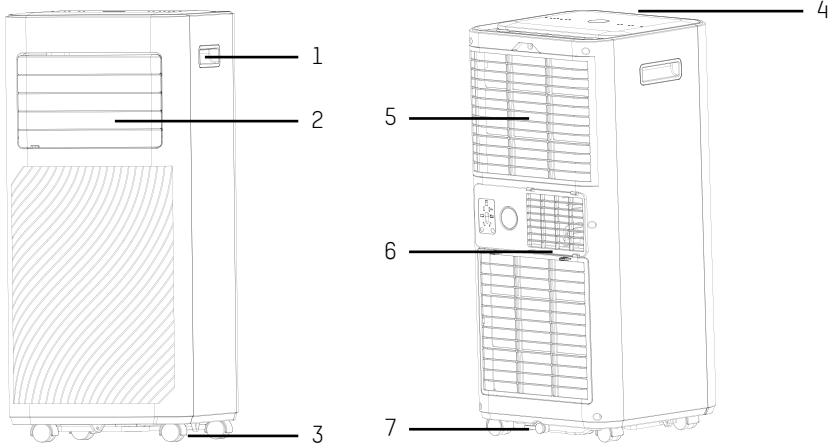

- | | |
|--------------------------------------|------------------------------|
| 1. Handle | 5. Air inlet with air filter |
| 2. Air outlet with adjustable louver | 6. Air Exhaust |
| 3. Caster | 7. Drainage Hole |
| 4. Control panel | |

(i) Note: The appearance is only for reference. Please see the real product for detailed information.

3.2 FEATURES

- High Capacity in a compact size with fan, cooling, and dehumidifying function
- Temperature setting and display
- LED digital display
- Electronic control with built-in timer & sleep mode
- Self-evaporating system for better efficiency
- Auto shut-off when water tank is full
- Automatic restart in the event of power outage
- Auto defrosting function at low ambient temperatures
- Remote control
- 2-speed fan
- Casters for easy mobility

4. Installation

4.1 UNPACKING

- Unpack the carton and take the appliance and accessories out.
- Check the device after unpacking for any damage or scratches on it.
- Accessories:

1. Exhaust hose
2. Hose connector
3. Hot Air Stop adapter
4. Remote control
5. Hot Air Stop

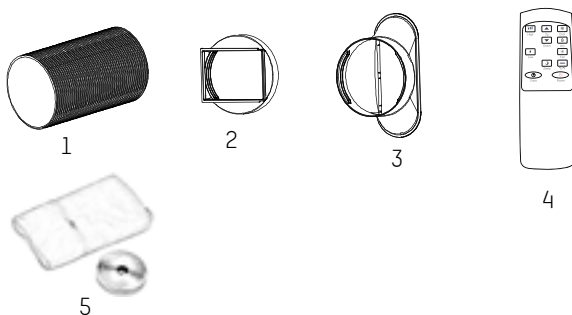

4.2 CHOOSE YOUR LOCATION

- If tipped more than 45°, allow the unit to sit upright for at least 24 hours before start up.
- Place the unit on a firm, level surface in an area with at least 50 cm of free space around it to allow for proper air circulation.
- Do not operate in close proximity to walls, curtains, or other objects that may block air inlet and outlet. Keep the air inlet and outlet free of obstacles.
- **Never** install the unit where it could be subject to:

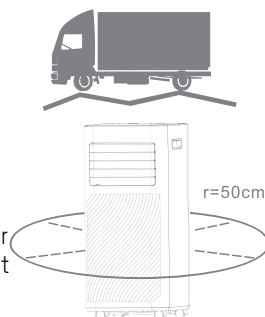

- Heat sources such as radiators, heat registers, stoves or other products that produce heat
- Direct sunlight
- Mechanical vibration or shock
- Excessive dust
- Lack of ventilation, such as cabinet or bookcase
- Uneven surface

WARNING



INSTALL THE UNIT ONLY IN ROOMS WHICH EXCEED 7 m².

DO NOT INSTALL THE UNIT IN A PLACE WHERE INFLAMMABLE GAS MAY LEAK.

- ① **Note:** The manufacturer may provide other suitable examples or may provide additional information about the refrigerant odor.

4.3 ATTACH THE EXHAUST HOSE

Since the exhaust air of the air conditioner is warm and humid, it must be led outside with the exhaust hose.

Do not replace or extend the exhaust hose as it will result in decreased efficiency, even worse shut down of the unit due to low back pressure.

Step 1: Connect the hose connector to one end of the exhaust hose.

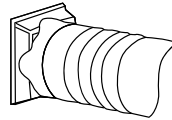

Step 2: Connect the adapter to the other end of the exhaust hose.

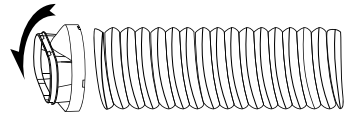

Step 3: Mark the center (M) of the window seal.

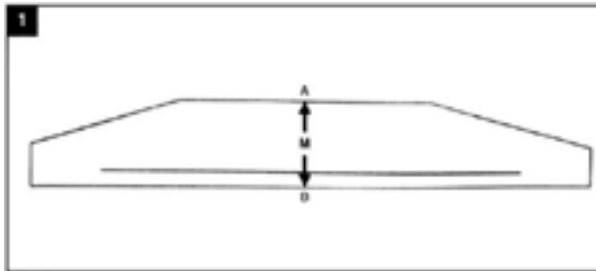

Step 4: Mark the center of the window frame and sash. Figure 2 for open window:

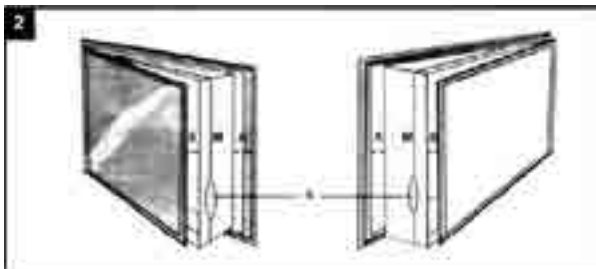
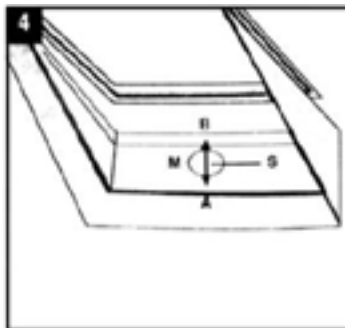
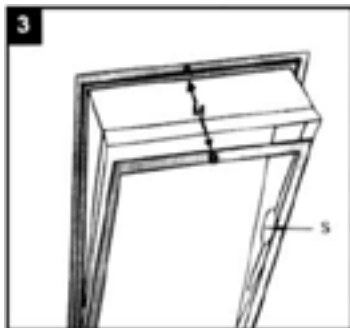

Figure 3 for tilted window and Figure 4 for opened skylight:



Step 5: Stick the Velcro mounting tape on the front side (usually 1 cm wide) of the window sash or on the inside of the window sash (where the window handle is located).

Step 6: Velcro side (A), then side (B) from the center to the left and right completely. Point (A) must be exactly opposite point (B).

Step 7: Open the zipper preferably at the points marked (S) and attach the exhaust hose.

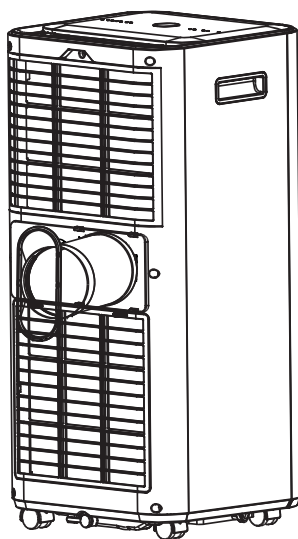

Step 8: Adjusting the length of the flexible exhaust hose, and avoid bends in the hose. Then place AC near an electrical outlet.

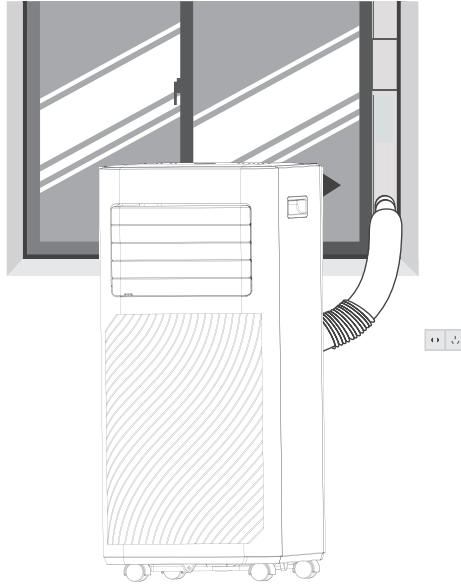

Step 9: Adjust the louver at the air outlet, and then switch on the unit.

5. Operation

5.1 CONTROL PANEL AND DISPLAY

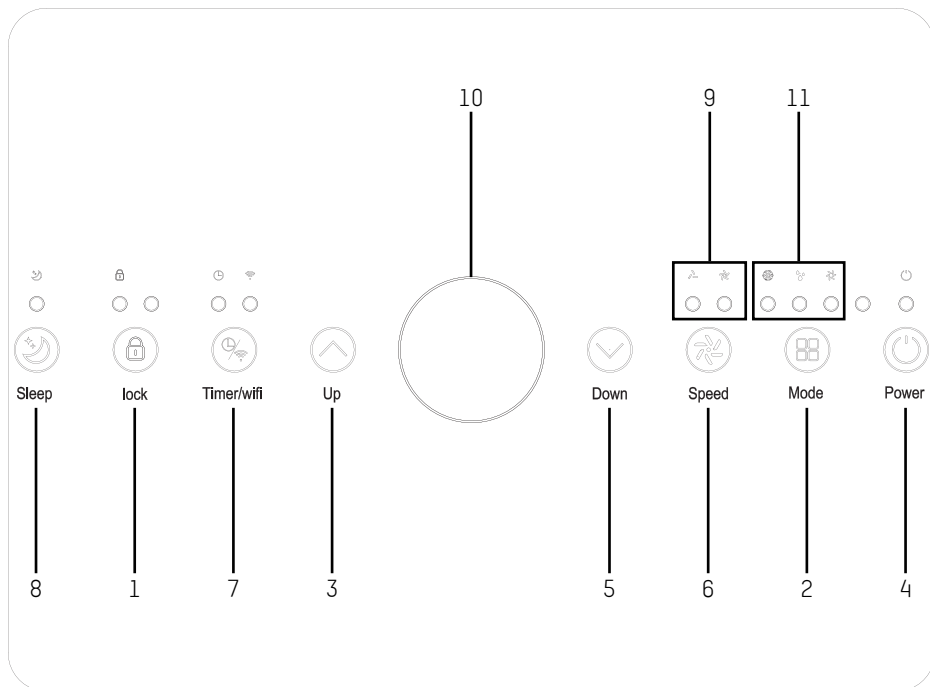

5.2 FUNCTION KEYS AND INDICATORS

1. Lock	Press this key to turn on or turn off the child lock function.
2. MODE	Press to switch operation mode between fan, cooling, and dehumidification.
3. Up	Increase the desired temperature (16 °C – 32 °C) or timer setting.
4. POWER	Press to switch the unit on or off.
5. Down	Decrease the desired temperature or timer setting.
6. Speed	Press to switch the fan speed between HIGH and LOW
7. TIMER	Sets a time for the unit to automatically start or stop. Long press this button to turn the Wi-Fi function on or off.
8. SLEEP	Press to activate sleep mode
9. Fan Speed	Indicates whether the fan is in high or low.
10. LED Display	Shows room temperature or time setting
11. Mode Display	Indicates mode setting between fan, cooling, and dehumidifying.

5.3 REMOTE CONTROL

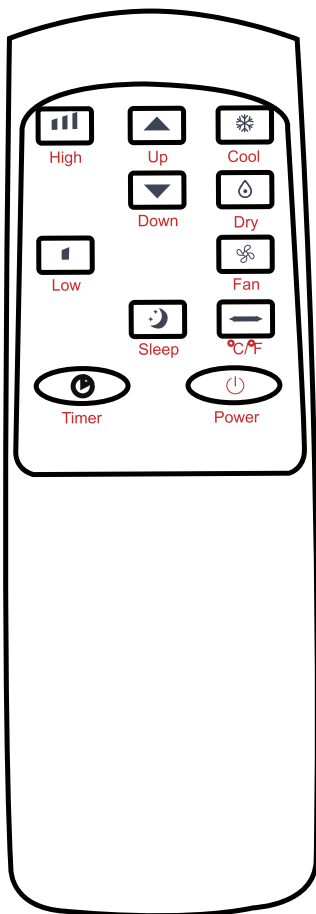

5.4 SETTINGS

5.4.1 Start-up and Shutdown

- Press POWER to turn the unit on.
- Press MODE button to select the desired operation mode.
- Press POWER again to turn the unit off.

5.4.2 Operation mode

The unit has four operation modes: COOL, DRY, FAN, SLEEP

A. Cooling Your Room

- Select the cool mode to lower the temperature in your room.
- Press MODE button repeatedly until the COOL indicator lights up.
- Press Up/Down button to adjust the desired temperature which is displayed on the screen. The temperature can be set between 16 °C and 32 °C.
- Press SPEED button repeatedly until the desired fan speed indicator lights up.
- To control the direction of the airflow horizontally, please adjust the inner louver by hand.

ⓘ Note: The air conditioner stops cooling automatically if the room temperature is lower than the selected temperature.

B. Ventilating Your Room

- Press MODE button repeatedly until the FAN indicator lights up. In ventilation mode the room air is circulated, but not cooled.
- Press SPEED button repeatedly to select the fan speed as desired.

In this mode, the display shows the ambient temperature.

C. Dehumidifying Your Room

- Press MODE button on the control panel or remote control, the dry indicator lights up. The fan speed cannot be adjusted. A hose should be connected to the drain outlet at the bottom of the unit.

In this mode, the display shows the ambient temperature.

- ⓘ **Note: In this mode, the fan speed is fixed to low speed and cannot be selected.**

D. Sleep Mode

The sleep mode can be activated when in cool mode.

- ▣ **In COOL mode:** After 1 hour the preset temperature is increased by 1 °C, after another hour the preset temperature will again be increased by 1 °C.

Then the temperature is kept constant for 10 hours. All the indicators dim to dark. The fan speed is set on low speed for silent operating and cannot be selected.

5.4.3 Information on the ecofort App

The “**ecofort**” app is available for free on Android and iOS.

Scan the QR code to get directly to the download.

How to Use the App

This appliance allows you to operate the unit via your home network. A prerequisite is a permanent Wi-Fi connection to your router and the “**ecofort**” app.

1. Install the “**ecofort**” app and create a user account.
2. Activate the Wi-Fi function by long pressing the timer button on the unit.
3. Place the unit within range of your router.
4. As long as the power is turned on, the Wi-Fi indicator flashes. After 3 minutes, the status will be canceled if there is no network configuration and the indicator light goes off. If you need to re-connect the Wi-Fi, long press the “**timer**” button for 5 seconds to re-start the network configuration, the Wi-Fi indicator flashes again.



Wi-Fi Connection

Method 1: Connect via Bluetooth

Activate Bluetooth on your mobile phone or other device.

When the WI-FI indicator on the unit flashes, open the “**ecofort**” App, the unit will connect via Bluetooth automatically.

Method 2: Connect via Wi-Fi

When the Wi-Fi indicator on the unit flashes, select “**Add Device**” and “**Portable Air Conditioner (Wi-Fi)**” on your smartphone or tablet, and follow the instructions on the display.

Check the status of the Wi-Fi indicator and choose the correct status.

If the Wi-Fi indicator flash rapidly, it can connect directly.

If the Wi-Fi indicator flash slowly, press “**Go to Connect**” to connect the Wi-Fi named “**ecofort**”.

ⓘ Note: Once the unit has been successfully connected, the Wi-Fi lamp stays lit. Now you can operate the unit by using the app.

Press and hold the Timer button for about 5 seconds, to disconnect the unit, the Wi-Fi indicator lamp will go off.

5.4.4 Timer Setting (1 hour - 24 hours)

The timer has two ways of operation:

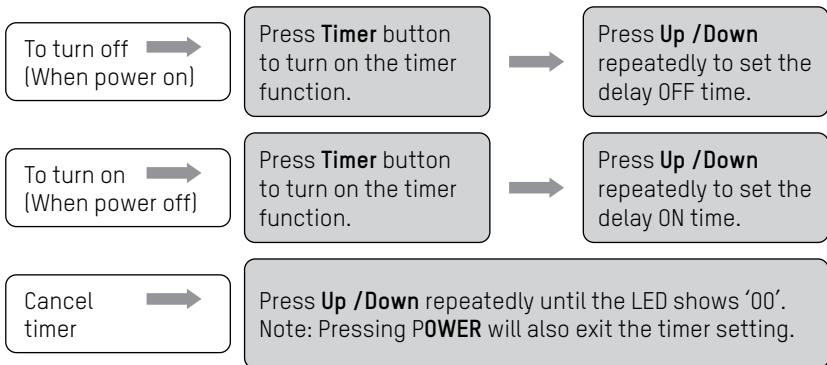

5.4.5 Automatic Defrost

At low room temperatures, frost may build up at the evaporator during operation. The unit will automatically start defrosting and the **POWER LED** will be blinking. The defrost control

sequence is as follows:

- When the unit operates in cooling or drying mode and the ambient temperature sensor senses the evaporator coil temperature is below -1°C , the compressor will stop operating for 10 minutes or until the coil temperature has increased to 7°C . Then the unit will restart operating.

5.4.6 Overload Protection

In the event of a power loss, to protect the compressor there is a 3-minute delay before the compressor restarts.

5.5 DRAINAGE

5.5.1 Self-evaporating system

The self-evaporating system uses the collected water to cool the condenser coils for a more efficient performance. There is no need to empty the drainage tank in cooling operation except in dehumidifying operation or high humidity conditions. The condensate water evaporates at the condenser and is evacuated through the exhaust hose.

For continuous or unattended use in drying operation, please connect a drain hose to the unit. Condensate water can be automatically drained into a bucket by gravity.

1. Switch off the unit before installing the hose.
2. Remove the plug of the water outlet opening, and keep it in a safe place.
3. Securely and properly connect the drain hose ($\phi=14\text{ mm}$) and make sure it is not kinked and is clear of obstruction.
4. Place the outlet of the hose over a drain or bucket and ensure that water can freely flow out of the unit.

ⓘ Notes: Do not submerge the end of the hose into water; otherwise it can cause "Air Lock" in the hose.

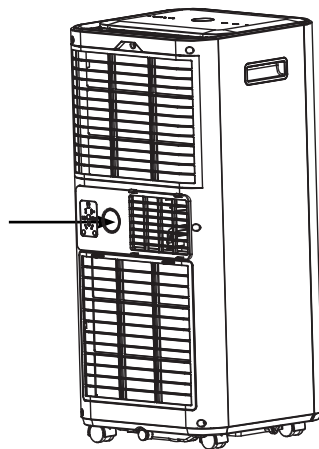

Remove the rubber sealing plug.

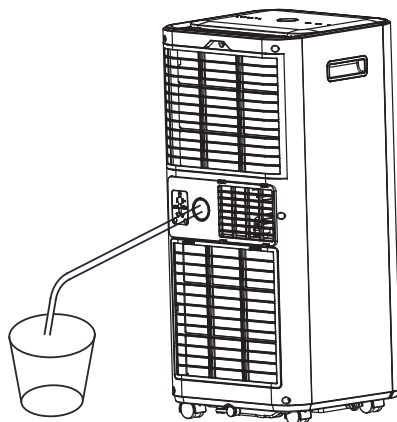

6. Cleaning And Care

6.1 CLEANING THE AIR FILTER (every two weeks)

Dust collects on the filter and restricts the airflow. The restricted airflow reduces the efficiency of the system and if it becomes blocked it can cause damage to the unit.

The air filter requires regular cleaning. The air filter is removable for easy cleaning. Do not operate the unit without the air filter, or the evaporator may be contaminated.

1. Press **POWER** button to switch off the unit and unplug the power cord.
2. Remove the filter mesh from the unit.
3. Use a vacuum cleaner to remove dust from the filter.
4. Turn the filter over and rinse the air filter under running water. Let the water run through the filter in the opposite direction of airflow. Set aside and allow the filter to air dry completely before reinstalling.

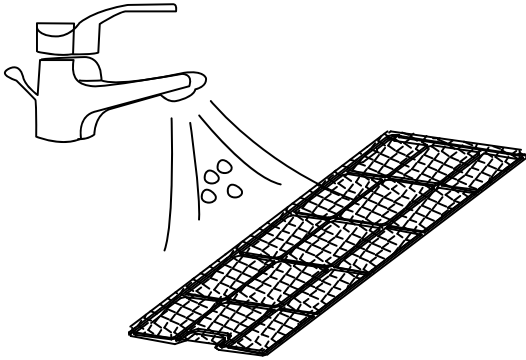

Switch off the unit and remove the two air filters.

Rinse the air filter under running water.

WARNING



DO NOT TOUCH THE EVAPORATOR SURFACE WITH BARE HANDS AS THIS COULD CAUSE INJURY ON YOUR FINGERS.

7. Technical Data

Model	CoolAir 9+
BTU / h	9000
Max. Application Area	25 m ² / 60 m ³
Functions	Cooling / Dehumidification / Ventilation
Air Flow of Fan Speed Levels	220/330 m ³ /h
Max. Noise Level	56 dB(A)
Consumption	1005 W
Refrigerant / Charge	R290 / 170 g
Dehumidification Capacity	24 l/24h
Dimensions (H x W x D)	700 x 300 x 300 mm
Weight	22.5 kg

8. Troubleshooting

Symptom		Inspection	Solution
The unit is not operating		Check the power connection.	Insert the power cord securely into the wall outlet.
		Check if the water level indicator lights up?	Empty the drain pan by removing the rubber plug.
		Check the room temperature.	The range of operating temperature is 5-35 °C.
The unit works with reduced capacity		Check the air filter for dirt.	Clean the air filter as necessary.
		Check if the air duct is blocked.	Remove any obstacles.
		Check if a door or window is open.	Keep doors and windows closed.
		Check if the desired operating mode is selected and the temperature is properly set.	Set the mode and temperature at proper set-point according to manual (refer to section 5).
		The exhaust hose is detached.	Make sure the exhaust hose is securely attached.
Water Leakage		Overflow while moving the unit.	Empty the water tank before transport.
		Check if the drain hose is kinked or bent.	Straighten the hose to avoid congestion.
Excessive Noise		Check if the unit is securely positioned.	Place the unit on horizontal and firm ground.
		Check for loose, vibrating parts.	Secure and tight the parts.
		Noise sounds like water flowing.	Noise comes from flowing refrigerant. This is normal.
Error Codes	E0	Communication faults between main PCB and display PCB.	Check the wire harness of the display PCB for damage.
	E1	Ambient temperature sensor failure	Check connection, clean or replace the temperature sensor.
	E2	Coil temperature sensor failures.	Check connection, clean or replace the temperature sensor.
	Ft	Condensate water high-level alarm.	Empty the drain pan by removing the rubber plug.

9. Warranty



The warranty period of two years starts at the date of the physical delivery of the product.

In the case of a warranty claim, a defective device will either be repaired or replaced with an equivalent replacement. If the warranty is claimed, the warranty will not be extended but will continue to run.

If the device malfunctions, contact the service center of the retailer where the device was purchased. Please indicate your order or invoice number with each contact. Please do not return any devices without prior notice.

Please note that not every technical defect within the warranty period must necessarily be a warranty claim. The warranty claim is usually rejected in cases such as elemental damage, moisture damage, impact or fall damage, natural wear and tear, incorrect manipulation, damage caused by external influences and interference with the product or its modification.

If you have questions or uncertainties, please visit the ecofort Support Center at support.ecofort.ch. Here you will find the latest solutions and help for your product.

10. Decommissioning

10.1 STORAGE

Long-Term Storage – If you will not be using the unit for an extended period of time (more than a few weeks) it is best to clean the unit and let it dry out completely. Please store the unit per the following steps:

1. Unplug the unit and remove exhaust hose and Hot Air Stop to store with the unit.
2. Drain the remaining water from the unit.
3. Clean the filter and let the filter dry completely in a shaded area.
4. Re-install the filter at its position.
5. The unit must be kept in upright position when in storage.
6. Preserve the unit in a ventilated, dry, non-corrosive gas and safe place indoor.



ATTENTION: The evaporator inside the unit has to be dried out before the unit is packed to avoid component damage and molds. Unplug the unit and place it in a dry open area for a few days to dry it out.

WARNING



RELEASING REFRIGERANT INTO ATMOSPHERE IS STRICTLY FORBIDDEN!

Disposal



Do not dispose of electrical appliances as unsorted municipal waste, use separate collection facilities. Contact your local government for information regarding the collection systems available. If electrical appliances are disposed of in landfills or dumps, hazardous substances can leak into the groundwater and get into the food chain, damaging your health and well-being.

Mobiles Klimagerät ecoQ CoolAir 9+

Benutzerhandbuch | Manuel d'utilisation | Manuale d'uso | Owner's Manual

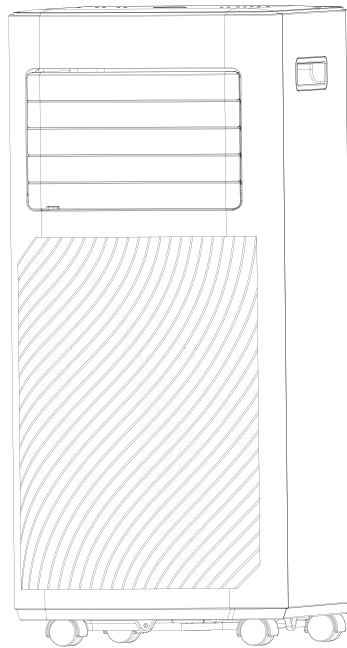

BITTE LESEN SIE DIESES HANDBUCH
SORGFÄLTIG DURCH UND BEWAHREN SIE ES
ZUM SPÄTEREN NACHSCHLAGEN AUF

ecoQ

ecofort AG
Ipsachstrasse 16
CH-2560 Nidau
+41 (0) 32 322 31 11
support@ecofort.ch
<https://ecofort.ch>

CE



R290 refrigerant